

第11回愛知県市町村対抗小学生バドミントン交流大会 参加状況 2/12

市町村	参加		男子								女子							
	チ-ム	人数	6年		5年		4年		3年以下		6年		5年		4年		3年以下	
			上級	初級	上級	初級	上級	初級	上級	初級	上級	初級	上級	初級	上級	初級	上級	初級
1 安城市	3	12		1							1		1					
2 一宮市	0																	
3 稲沢市	4	21		1	1							1	1					
4 大府市	10	44	1	1	1				1		1	1	1		1		1	
5 岡崎市	8	33	1		1		1		1	1	1		1				1	
6 春日井市	10	44		1	1	1		1		1	1			1	1	1	1	
7 蒲郡市	3	12										1		1		1		
8 刈谷市	2	10	1									1						
9 江南市	0																	
10 高浜市	0																	
11 田原市	7	30		1		1				1	1	1	1				1	
12 知多市	0																	
13 東海市	3	13		1		1					1							
14 豊田市	0																	
15 豊橋市	7	32				1				1	1	1	1			1	1	
16 名古屋市	15	62	1	1	1	1	1	1	1	1	1	1	1	1		1	1	
17 西尾市	2	8	1								1							
18 日進市	0																	
19 半田市	4	17		1		1						1				1		
20 みよし市	2	10	1								1							
計	80	348	6	8	5	6	2	2	3	5	10	8	7	3	2	5	3	5

変更 ① ② ② ① ③ ③

第11回愛知県市町村対抗小学生バドミントン交流大会 対戦方式と試合数

種目	チ-ム	対戦方式	メダル	詳細	試合数	回転	試合@団体
1 6年生男子上級の部	6	3組×2+決勝	金・銀・銅2	2×3回+1	7	4	2or3
2 6年生男子初級の部	8	4組×2+決勝	金・銀・銅2	2×6回+1	13	4	3or4
3 5年生男子上級の部	5	5組リーグ	金・銀・銅	5×2回	10	5	4
4 5年生男子初級の部	6	3組×2+決勝	金・銀・銅2	2×3回+1	7	4	2or3
5 4年生男女上級の部	4	4組リーグ	金・銀・銅	2×3回	6	3	3
6 4年生以下男子初級の部	7	3組/4組+決勝	金・銀・銅2	3回+6回+1	10	3	2~4
7 3年生以下男子上級の部	3	3組リーグ	金・銀・銅	3回	3	3	2
8 6年生女子上級の部	10	3組×2/4組+準決/決勝	金・銀・銅	2×3回+6回+2	14	5	2~4
9 6年生女子初級の部	8	4組×2+決勝	金・銀・銅2	2×6回+1	13	4	3
10 5年生女子上級の部	7	3組/4組+決勝	金・銀・銅2	3回+6回+1	10	3	2~4
11 5年生女子初級の部	3	3組リーグ	金・銀・銅	3回	3	3	2
12 4年生以下女子初級の部	10	3組×2/4組+準決/決勝	金・銀・銅	2×3回+6回+2	14	5	2~4
13 3年生以下女子上級の部	3	3組リーグ	金・銀・銅	3回	3	3	2
	80		5×45=225		113		

※ 試合数2試合の団体は交流戦を用意しました(1部3試合の団体も交流戦に加わります)

第11回愛知県市町村対抗小学生バドミントン交流大会 参加者名簿 2024.3.2 守山SC

6MJ 6年生男子上級の部(6)予選リーグ(15点延長無し2game先取)3組×2+決勝(21点1game 勝敗決定打切)

団体	監督	選手				
みよし市	鶴田 久幸	平沼 遼太⑥	大槻 湊士⑤	西村 謙志⑤	吉田 海成⑤	平沼 有理③
刈谷市	中西 雄希	青山 大都⑥	青山 久都④	松本 紗奈⑤	中西 菜緒⑤	李 紫熙④
大府市	松井 郁	渡邊 情貴⑥	山田 遥真⑥	松井 海斗⑥	松尾 彩都⑤	
岡崎市	二村 高志	仲井 健留⑥	平岩 優太⑥	小川 真萌⑥	犬塚 里桜⑥	
西尾市	岩野 晃	小島 零二⑥	天野 斗翔⑤	稲垣 璃空⑤	村井 晴飛⑤	
名古屋市	福島 かおる	熊崎 想真⑥	福島 颯太⑥	深沢 弘直⑥	高井 翔⑥	

6MS 6年生男子初級の部(8)予選リーグ(15点延長無し2game先取)4組×2+決勝(21点1game 勝敗決定打切)

団体	監督	選手				
稲沢市	南 準也	南 伊織⑥	野々部 嘉威⑤	松本 蓮⑤	名倉 隆生④	
東海市	高橋 巨人	穴戸 颯希⑥	赤松 湊⑥	村瀬 心太郎⑥	深谷 稜真⑥	日高 優士郎⑤
安城市	都築雅子	大井 快志⑥	大見 侑摩⑥	野々田 夏葵⑥	富山 湧大⑤	
大府市	井野 里美	井野 翔磨⑥	高井 結叶⑥	重田 峻作⑥	山田 和虎⑥	小野 勘太⑥
半田市	森田 学	森田 健志朗⑥	竹内 杏夏⑥	竹内 芹那⑤	井手 香凛⑤	
田原市	大松谷 かおり	大松谷 勇成⑥	荒木 日々斗⑤	大羽 海璃⑥	鈴木 竜誠⑥	
名古屋市	高間 麻里	高間 琉生⑤	山北 樹⑤	伊藤 雅⑥	武田 基兵⑥	
春日井市	武田 龍也	木下 敦翔⑥	東野 奏和⑥	中島 莢沙⑥	坂野 陽菜⑥	吉弘 悠乃⑥

5MJ 5年生男子上級の部(5)リーグ戦(21点延長無し1game)

団体	監督	選手				
稲沢市	山内 庸詞	山内 智陽⑤	井村 柊陽⑤	坂野 颯太⑤	安武 春瑠⑤	
大府市	浅田 祐介	伊藤 粹珂⑤	加藤 僚介⑤	大崎 歩武⑤	浅田 直志④	
岡崎市	梅田 康子	服部 恵大⑤	尾崎 郁仁⑤	咽本 雄星④	松竹 湊④	
名古屋市	野村 亨平	平松 楓悟⑤	高井 歩⑤	池田 羽⑤	安藤 禅之介⑤	野村 悠陽⑤
春日井市	深田 博一	三田 柚雅⑤	清水 颯汰⑤	深田 透蒼⑤	三宅 創馬④	

5MS 5年生男子初級の部(6)予選リーグ(15点延長無し2game先取)3組×2+決勝(21点1game 勝敗決定打切)

団体	監督	選手				
東海市	高橋 巨人	佐々木 悠真⑤	小倉 涉⑤	宇賀神 奏介⑤	土橋 詩④	
豊橋市	色川 桂輔	色川 朔矢⑤	森 湊元⑤	大黒 倫加⑤	大谷 椰豊④	
半田市	関 拓郎	関 奏太⑤	市川 楓⑤	島田 修豊⑤	間瀬 舷太郎⑤	
田原市	鈴木 洋充	荒木 陽斗⑤	佐藤 絢斗⑤	崎原 ゆず⑤	荒木 明日汰③	
名古屋市	平松 厚知	平松 岳希④	川口 覇央④	水野 寛己⑤	須佐 理玖都⑤	
春日井市	深田 亜里沙	日比野 菜由⑤	神崎 優道⑤	小倉 瑞葵 ⑤	米田 幸々音④	

4MWJ 4年生男女上級の部(4)リーグ戦(15点延長無し2game先取)

団体	監督	選手				
大府市	齋藤 聡	村居 彩心④	大矢 梨珠④	富田 真知花④	中田 結菜④	
岡崎市	田中 一雄	仲井 望④	岩月 和花④	坂 香里奈④	山本 維愛④	
名古屋市	市川 聡	市川 晃二郎②	竹内 澄海③	松下 幸太郎④	村瀬 楓河④	
春日井市	平田 真由美	平田 花子④	西崎 愛菜④	奥村 芽花④	森 春陽④	

4MS 4年生以下男子初級の部(7)予選リーグ(15点延長無し2game先取)3組/4組+決勝(21点1game 勝敗決定打切)

団体	監督	選手				
豊橋市	辻 一生	山本 悠人③	辻 悠一郎②	市川 惠翔②	根木 聡太郎②	木林 楓翔②
岡崎市	後藤 弘樹	後藤 晴陽②	倉谷 悠右①	森下 結衣③	飯田 紗莉那①	
田原市	原 章敏	荒木 慶斗③	山内 海央③	大羽 爽介②	宮川 耀①	
名古屋市A	茶谷 一平	泉 皇志②	佐々木 陽宇③	泉 勇志③	茶谷 尊③	泰 照川③
名古屋市B	板崎 勇樹	寺田 光佑①	平松 福士②	板崎 昇真③	単 裕翔③	
春日井市A	山本 学	井上 敬太④	木下 朔玖④	金山 修④	戸田 明宏④	
春日井市B	西崎 研一	杉浦 遥紀③	新貝 律樹②	川島 央夏②	西崎 登輝①	久保 慶一郎①

3MJ 3年生以下男子上級の部(3)リーグ戦(15点延長無し2game先取)

団体	監督	選手				
大府市	大矢 友和	伊藤 万紘③	森 啓悟③	竹内 凱俐③	橋場 友汰③	
岡崎市	飯塚 香織	岡崎 新大③	中嶋 優仁③	咽本 吉稀②	飯塚 絆花②	
名古屋市	野村 若名	水野 蘭丸③	松下 裕瑛③	野村 和希③	安藤 誠之介③	

6WJ 6年生女子上級の部(10)予選リーグ(15点延長無し2game先取)3組×2/4組+準決・決勝(21点1game 勝敗決定打切)

団体	監督	選手				
東海市	高橋 巨人	鈴木 愛羽⑥	中村 さくら⑥	高木 茉弥⑤	大黒 七海⑤	
みよし市	尾関 加代	當眞 千鶴⑥	當眞 実夏③	大槻 柑奈③	吉田 結菜③	西村 惟那③
豊橋市	市川 新子	柴富 可弥⑥	浦越 楓音⑥	小川 鈴加⑥	金城 奈袖⑥	
安城市	田中 祐美子	田中 悠里奈⑥	早坂 新菜⑥	古荘 愛実⑥	太田 空凜⑤	
大府市	齋藤 聡	加山 咲⑥	村居 璃心⑥	大矢 梨瑚⑥	小林 聖空⑥	伊藤 紬⑥
岡崎市	後藤 達也	清水 明⑥	田中 杏奈⑥	後藤 凜⑥	咽本 梨々乃⑥	山田 咲和⑥
西尾市	小笠原 一徳	松田 唯花⑥	手島 希美⑥	野間 一花⑤	鈴木 里歩⑤	
田原市	江崎 宏寿	神谷 紀杏⑥	江崎 ゆあ⑥	早川 心寧⑥	大場 樹璃⑥	
名古屋市	馬場 留美子	宮嶋 峯鈴⑥	馬場 心春⑥	宮下 海空⑥	森 ののは⑥	
春日井市	白田 光一郎	井上 瑠菜⑥	井上 瑠華⑥	奥村 詩花⑥	神谷 紗羽⑥	山本 柚羽⑥

6WS 6年生女子初級の部(8)予選リーグ(15点延長無し2game先取)4組×2+決勝(21点1game 勝敗決定打切)

団体	監督	選手				
稲沢市	前田 真紀	前田 侑里⑥	川北 春菜⑥	古橋 彩羽⑥	持田 佳穂⑥	水谷 美琴⑤
豊橋市	村田 高人	大谷 悠乃⑥	松田 望亜⑥	清水 凜桜⑤	森島 萌日⑤	中嶋 恋音⑤
蒲郡市	中田 夕佳	牧野 華歩⑥	中田 怜⑥	渡辺 咲菜⑥	鈴木 和花奈⑥	
刈谷市	木村 久美子	中島 深心⑥	加藤 まなみ⑥	佐原 由衣花⑥	加藤 あい⑤	佐原 花音⑤
大府市	吉田 努	浅田 志音⑥	西川 愛姫⑥	森 愛実⑤	成田 彩結⑤	
半田市	稲葉 孝志	山田 莉乃⑥	大島 萌愛⑥	川瀬 蒼夏⑥	向井 希歩⑥	
田原市	高橋克徳	外村 百絵⑥	高橋 侑生⑥	森下 あゆみ⑥	杉原 葵④	福田 結③
名古屋市	市村 栄治	熊澤 果歩⑥	松崎 紗矢佳⑥	宮田 真奈⑥	脇 あめい⑥	

5WJ 5年生女子上級の部(7)予選リーグ(15点延長無し2game先取)3組/4組+決勝(21点1game 勝敗決定打切)

団体	監督	選手				
稲沢市	日比野 哲也	高士 陽向⑤	日比野百李子④	石黒 紗羽④	養方 菜月④	
豊橋市	柴富 一孝	松井 理紗⑤	加藤 よつ葉⑤	亀井 桜⑤	田嶋 桃実⑤	
安城市	岸本 安由	平沢 望乃⑤	岩下 芽生⑤	岸本 彩生④	早坂 芽菜④	
大府市	永井 与志夫	笠原 未来⑤	板谷 虹奈⑤	伊藤 愛果⑤	櫻井 心結⑤	
岡崎市	高木 重人	倉谷 柚子⑤	須田 あさひ⑤	森下 結友⑤	田中 倫奈④	
田原市	福田 督	福田 怜⑤	峰 めりあ⑤	磯田 真凜⑤	早川 花凜⑤	
名古屋市	三ツ石 治	安藝 ゆめ佳④	三ツ石 心花④	市川 葵⑤	中島 さくら⑤	

5WS 5年生女子初級の部(3)リーグ戦(15点延長無し2game先取)

団体	監督	選手				
蒲郡市	辻 陽子	松原 杏奈⑤	嶋田 芽衣⑤	小田 紗朱⑤	辻 莉理花④	
名古屋市	光田 洋子	堀江 真央⑤	内藤 菜乃葉⑤	吉田 千紘⑤	多久島 妃菜⑤	
春日井市	原 知美	田中 杏樹実⑤	田中 花來実⑤	尾崎 想和⑤	川島 柚結⑤	

4WS 4年生以下女子初級の部(10)予選リーグ(15点延長無し2game先取)3組×2/4組+準決・決勝(21点1game 勝敗決定打切)

団体	監督	選手				
豊橋市A	神藤 裕輝子	山本 美桜④	井上 愛菜④	坂上 由依果④	金城 柚羽③	神藤 菜羽②
豊橋市B	植村 悠二	永井 唯楓③	植村 柚月③	色川 里咲③	清水 光葵③	松田 妃夏③
蒲郡市	武内 徳子	市川 結彩④	渡辺 夏帆④	辻 柚花②	小田 真亜紗②	
大府市	櫻井 悠	凌 明莉③	森本 悠希③	岡田 遥花②	山田 みなみ②	加藤 ななみ③
半田市	新美 修	新美 七楓④	竹内 友梨華③	関 茜音③	市川 滯③	東 莉央香③
田原市	杉原 舞	原 梨心③	外村 紗梨③	宮川 芽依③	杉原 楓②	鈴木 楓乃音①
名古屋市A	川嶋 康夫	鈴木 美衣菜④	川嶋 彩夏④	寺田 帆花④	武田 朱乎④	
名古屋市B	高井 聖吾	小谷 夏葵②	板崎 美月③	高井 希③	高橋 沙希③	
春日井市A	長江 帆乃香	日置 友里愛④	尾崎 ななみ④	内山 結花④	澤田 日菜実④	
春日井市B	丸山 洗司	白井 星来②	伊藤 そら②	森 美月②	東方 杏実 ②	白田 一華 ②

3WJ 3年生以下女子上級の部(3)リーグ戦(15点延長無し2game先取)

団体	監督	選手				
大府市	永井 与志夫	牧田 つばめ③	小林 青葉③	山田 朱莉③	櫻井 心晴②	大矢 琉愛②
岡崎市	磯貝 美千穂	磯貝 未空③	大島 寧々③	服部 紗和③	岩月 梓紗②	
名古屋市	前川 陽介	佐尾 結菜②	徳留 菜都③	兵頭 英里咲③	前川 結花③	

- ・2試合しかないチーム用に交流戦を設けます(その対戦相手として一部3試合の種目の団体も含みます)
- ・決勝トーナメントは勝敗決定で終了です(2-0になったら第二シングルスは行いません)
- ・決勝トーナメントと5チームリーグ(5MJ)は21点延長無し1ゲームマッチで行います
- ・その他のリーグは15点延長無し2ゲーム先取で行います

第11回愛知県市町村対抗小学生バドミントン交流大会

6年生男子上級の部 Aブロック				勝敗	順位
		3	2		
	3		1		
	2	1			

6年生男子上級の部 Bブロック				勝敗	順位
		3	2		
	3		1		
	2	1			

6年生男子上級の部 決勝トーナメント

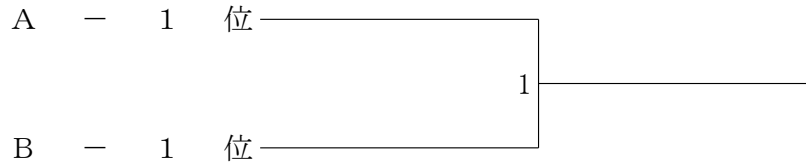

6年生男子初級の部 Aブロック				勝敗	順位
		5	3	1	
	5		2	4	
	3	2		6	
	1	4	6		

6年生男子初級の部 Bブロック				勝敗	順位
		5	3	1	
	5		2	4	
	3	2		6	
	1	4	6		

6年生男子初級の部 決勝トーナメント

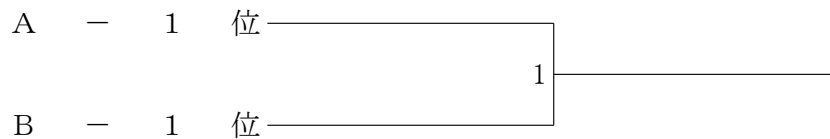

第11回愛知県市町村対抗小学生バドミントン交流大会

5年生男子上級の部						勝 敗	順 位
		1	3	6	9		
	1		10	4	7		
	3	10		8	5		
	6	4	8		2		
	9	7	5	2			

5年生男子初級の部 Aブロック				勝 敗	順 位
		3	2		
	3		1		
	2	1			

5年生男子初級の部 Bブロック				勝 敗	順 位
		3	2		
	3		1		
	2	1			

5年生男子初級の部 決勝トーナメント

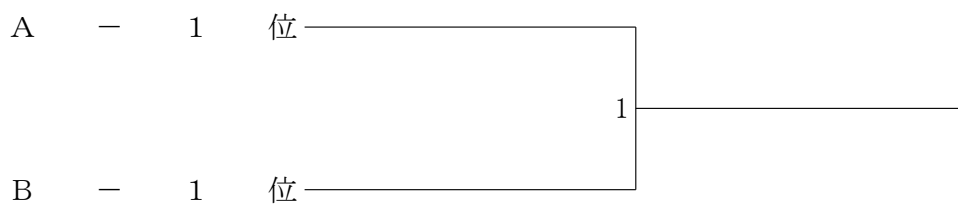

第11回愛知県市町村対抗小学生バドミントン交流大会

4年生男女上級の部					勝 敗	順 位
		5	3	1		
	5		2	4		
	3	2		6		
	1	4	6			

4年生以下男子初級の部 Aブロック				勝 敗	順 位
		3	2		
	3		1		
	2	1			

4年生以下男子初級の部 Bブロック					勝 敗	順 位
		5	3	1		
	5		2	4		
	3	2		6		
	1	4	6			

4年生以下男子初級の部 決勝トーナメント

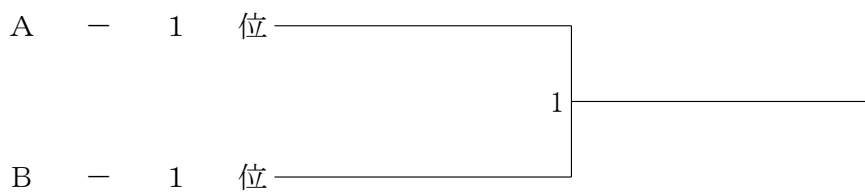

3年生以下男子上級の部				勝 敗	順 位
		3	2		
	3		1		
	2	1			

第11回愛知県市町村対抗小学生バドミントン交流大会

6年生女子上級の部 Aブロック					勝 敗	順位
		5	3	1		
	5		2	4		
	3	2		6		
	1	4	6			

6年生女子上級の部 Bブロック					勝 敗	順位
		3	2			
	3		1			
	2	1				

6年生女子上級の部 Cブロック					勝 敗	順位
		3	2			
	3		1			
	2	1				

6年生女子上級の部 決勝トーナメント

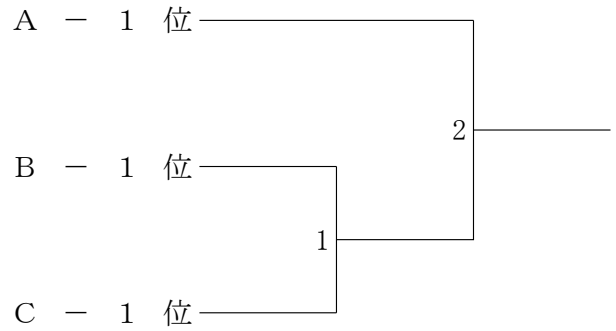

6年生女子初級の部 Aブロック					勝 敗	順位
		5	3	1		
	5		2	4		
	3	2		6		
	1	4	6			

6年生女子初級の部 Bブロック					勝 敗	順位
		5	3	1		
	5		2	4		
	3	2		6		
	1	4	6			

6年生女子初級の部 決勝トーナメント

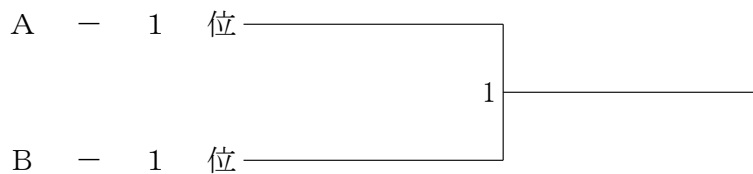

第11回愛知県市町村対抗小学生バドミントン交流大会

5年生女子上級の部 Aブロック				勝 敗	順 位
		3	2		
	3		1		
	2	1			

5年生女子上級の部 Bブロック					勝 敗	順 位
		5	3	1		
	5		2	4		
	3	2		6		
	1	4	6			

5年生女子上級の部 決勝トーナメント

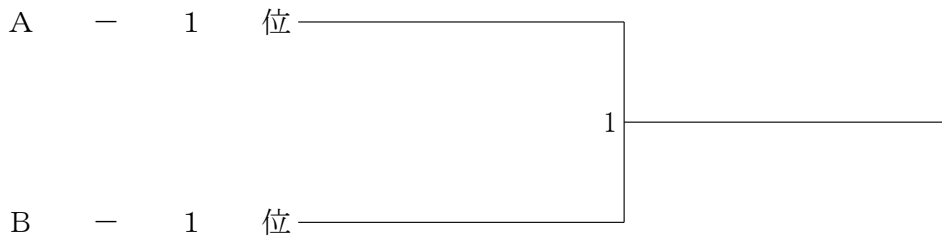

5年生女子初級の部				勝 敗	順 位
		3	2		
	3		1		
	2	1			



第11回愛知県市町村対抗小学生バドミントン交流大会

4年生以下女子初級の部 Aブロック					勝 敗	順位
		5	3	1		
	5		2	4		
	3	2		6		
	1	4	6			

4年生以下女子初級の部 Bブロック					勝 敗	順位
		3	2			
	3		1			
	2	1				

4年生以下女子初級の部 Cブロック					勝 敗	順位
		3	2			
	3		1			
	2	1				

4年生以下女子初級の部 決勝トーナメント

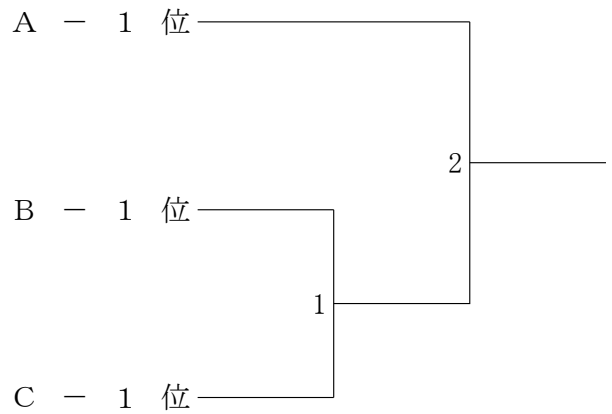

3年生以下女子上級の部					勝 敗	順位
		3	2			
	3		1			
	2	1				

# 第11回愛知県市町村対抗小学生バドミントン交流大会

表彰式が終わった団体でオーダーが出揃った対戦から行います  
得点は21点延長無し1ゲームで複・単・単の3試合行います

## 交流戦

