

第43回愛知県社会人クラブチームバドミントン選手権大会（個人戦）

一般男子選手権A単の部 Aブロック	近藤	海老原	毛利	藤本	勝敗	順位
近藤 輝 (はりーあつぷ)		×	○	○	M 2-1 G 4-3 P 90-80	2
海老原 将人 (NOT-SOY)	○		○	○	M 3-0 G 6-0 P 90-51	1
毛利 貴彰 (岐大BC)	×	×		×	M 0-3 G 0-6 P 34-90	4
藤本 拓也 (IWATA B.C.)	×	×	○		M 1-2 G 3-4 P 90-83	3

一般男子選手権A単の部 Bブロック	比留木	砂子	上田	勝敗	順位
比留木 悠人 (SMILE)		○	○	M 2-0 G 4-0 P 60-13	1
砂子 甲斐斗 (フレスカ)	×		○	M 1-1 G 2-2 P 43-30	2
上田 琢真 (DAIMON)	×	×		M 0-2 G 0-4 P 0-60	3

一般男子選手権A単の部 Cブロック	山内	石原	梶谷	勝敗	順位
山内 涼雅 (RHBT)		○	○	M 2-0 G 4-0 P 60-29	1
石原 魁人 (RS NONAKA)	×		○	M 1-1 G 2-2 P 44-56	2
梶谷 敦也 (PEACOCK)	×	×		M 0-2 G 0-4 P 43-62	3

一般男子選手権A単の部 Dブロック	塚本	神之田	安藤	勝敗	順位
塚本 将司 (岩倉パラレル)		○	○	M 2-0 G 4-0 P 60-25	1
神之田 星斗 (KEPPARE)	×		○	M 1-1 G 2-2 P 55-30	2
安藤 豪 (岐大BC)	×	×		M 0-2 G 0-4 P 0-60	3

一般男子選手権A単の部 Eブロック	中口	川村	子安	勝敗	順位
中口 竜郎 (はりーあつぷ)		×	○	M 1-1 G 3-2 P 61-67	2
川村 祐介 (RHBT)	○		○	M 2-0 G 4-2 P 90-63	1
子安 広輝 (SMILE)	×	×		M 0-2 G 1-4 P 54-75	3

一般男子選手権A単の部 Fブロック	末松	柴田	竹内	原	勝敗	順位
末松 功大 (RS NONAKA)		○	○	○	M 3-0 G 6-0 P 100-65	1
柴田 京将 (SMAGAN)	×		×	×	M 0-3 G 2-6 P 101-127	4
竹内 誠一郎 (RHBT)	×	○		○	M 2-1 G 4-3 P 100-94	2
原 陸人 (NOT-SOY)	×	×	×		M 1-2 G 2-5 P 82-97	3

一般男子選手権A単の部 決勝トーナメント

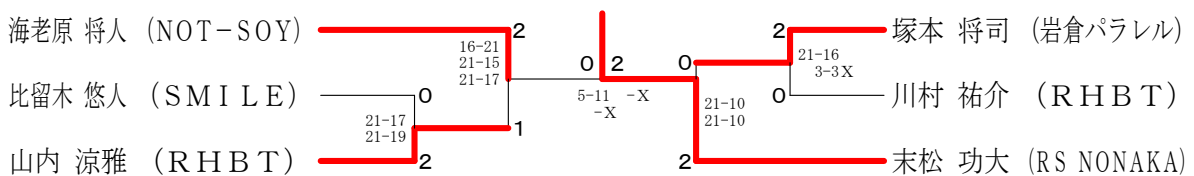

第43回愛知県社会人クラブチームバドミントン選手権大会（個人戦）

一般男子B単の部 Aブロック	阿部	井ノ本	永野	舟橋	勝敗	順位
阿部 真彦 (たまひよくらぶ)		○ 15-12 15-11	○ 15-10 15-13	○ 15-10 15-9	M 3-0 G 6-0 P 90-65	1
井ノ本 峻己 (DANDE LION)	×		○ 15-11 7-15 15-12	×	M 1-2 G 2-5 P 74-98	4
永野 太一 (佐布里)	×	×		○ 10-15 15-11 17-15	M 1-2 G 3-5 P 103-108	3
舟橋 優介 (東海シャトルズ)	×	○ 15-3 15-11	×		M 1-2 G 3-4 P 90-86	2

一般男子B単の部 Bブロック	大津	西山	古山	勝敗	順位
大津 壮平 (JumSma)		×	×	M 0-2 G 0-4 P 0-60	3
西山 芹佳 (IWATA B. C.)	○ -X		×	M 1-1 G 2-2 P 53-31	2
古山 貴裕 (Tsutsumi)	○ -X	○ 16-14 15-9		M 2-0 G 4-0 P 61-23	1

一般男子B単の部 Cブロック	竹内	山本	佐藤	勝敗	順位
竹内 涼 (Yossher' Zoo)		×	×	M 0-2 G 0-4 P 33-60	3
山本 涼 (DANDE LION)	○ 15-7 15-5		×	M 1-1 G 2-2 P 54-42	2
佐藤 樹 (Oh my gut)	○ 15-9 15-12	○ 15-11 15-13		M 2-0 G 4-0 P 60-45	1

一般男子B単の部 Dブロック	田中	永井	山口	勝敗	順位
田中 一樹 (Tsutsumi)		○ 15-3 15-10	○ 15-12 15-7	M 2-0 G 4-0 P 60-32	1
永井 翔也 (IWATA B. C.)	×		×	M 0-2 G 1-4 P 47-73	3
山口 雄平 (TAIYU)	×	○ 15-8 13-15 15-11		M 1-1 G 2-3 P 62-64	2

一般男子B単の部 Eブロック	奥野	柴田	三浦	勝敗	順位
奥野 旭洋 (東海シャトルズ)		○ 15-3 15-13	○ 15-10 15-11	M 2-0 G 4-0 P 60-37	1
柴田 祐一 (DANDE LION)	×		○ 17-15 13-15 15-12	M 1-1 G 2-3 P 61-72	2
三浦 昂弘 (AGUBC)	×	×		M 0-2 G 1-4 P 63-75	3

一般男子B単の部 Fブロック	國松	段	中村	今泉	勝敗	順位
國松 洗紀 (DANDE LION)		×	×	×	M 0-3 G 1-6 P 71-102	4
段 侑樹 (CACTUS)	○ 15-7 12-15 15-11		×	×	M 1-2 G 4-5 P 108-119	3
中村 佳和 (WISTARIA)	○ 15-9 15-12	○ 15-11 15-12 15-13		×	M 2-1 G 4-3 P 88-90	2
今泉 康平 (Cuckoo)	○ 15-9 15-8	○ 14-16 15-6 15-5	○ 15-6 15-10		M 3-0 G 6-1 P 104-60	1

一般男子B単の部 Gブロック	樋口	柿花	中澤	勝敗	順位
樋口 浩司 (佐布里)		○ 15-13 12-15 16-14	○ 15-3 15-10	M 2-0 G 4-1 P 73-55	1
柿花 龍也 (IWATA B. C.)	×		○ 15-7 15-8	M 1-1 G 3-2 P 72-58	2
中澤 隆司 (WEST WING)	×	×		M 0-2 G 0-4 P 28-60	3

一般男子B単の部 決勝トーナメント

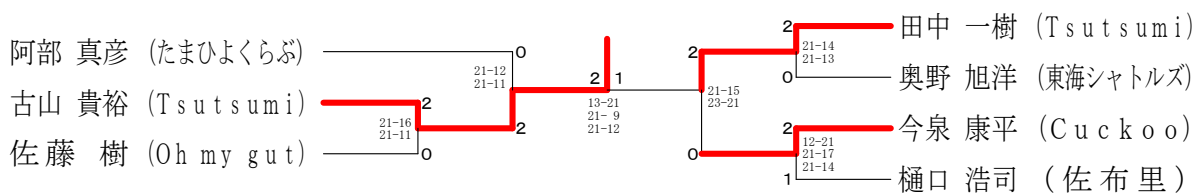

第43回愛知県社会人クラブチームバドミントン選手権大会（個人戦）

一般男子C単の部 Aブロック	村 上	山 口	李	勝敗	順位
村上 僚 (Ruminous)	○	○	○	M 2-0 G 4-1 P 69-57	1
山口 大輔 (SGα)	×	○	×	M 0-2 G 1-4 P 54-69	3
李 依航 (Bestminton)	×	○	○	M 1-1 G 2-2 P 49-46	2

一般男子C単の部 Bブロック	川 田	矢 野	加 藤	勝敗	順位
川田 和暉 (Ruminous)	○	○	○	M 2-0 G 4-1 P 72-60	1
矢野 俊通 (SMAGAN)	×	○	○	M 1-1 G 3-3 P 71-79	2
加藤 睦貴 (ORCAS)	×	×	○	M 0-2 G 1-4 P 64-68	3

一般男子C単の部 Cブロック	瀬 古	中 村	熊 本	勝敗	順位
瀬古 裕也 (SMAGAN)	○	×	×	M 0-2 G 1-4 P 61-77	3
中村 周平 (Ruminous)	○	○	○	M 2-0 G 4-0 P 61-39	1
熊本 光宏 (シャトルまかせ)	○	×	○	M 1-1 G 2-3 P 62-68	2

一般男子C単の部 Dブロック	西 尾	伊 東	熊 谷	勝敗	順位
西尾 駆 (岩倉パラレル)	○	○	○	M 2-0 G 4-2 P 92-76	1
伊東 順也 (Fantastic)	×	○	○	M 1-1 G 3-2 P 64-56	2
熊谷 清春 (Ruminous)	×	×	○	M 0-2 G 1-4 P 55-79	3

一般男子C単の部 決勝トーナメント

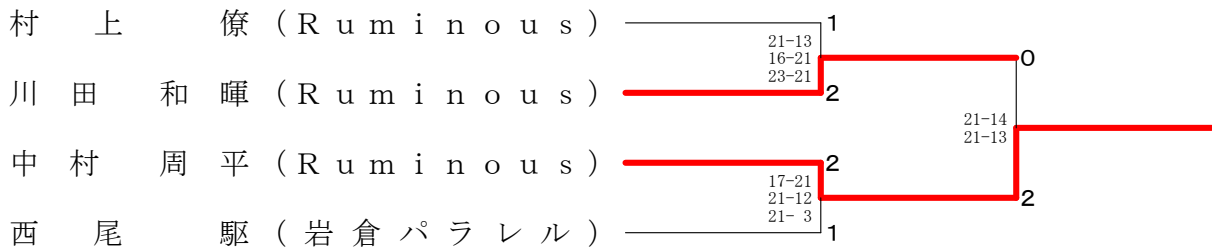

男子30歳以上単の部 Aブロック	細 井	水 野	齋 藤	勝敗	順位
細井 直弥 (SMAGAN)	○	×	○	M 1-1 G 3-2 P 66-57	2
水野 博貴 (黄金クラブ)	○	○	○	M 2-0 G 4-1 P 65-59	1
齋藤 侑気 (RS NONAKA)	×	×	○	M 0-2 G 0-4 P 45-60	3

男子30歳以上単の部 Bブロック	荒 川	角 田	村 松	勝敗	順位
荒川 駿介 (黄金クラブ)	○	×	○	M 1-1 G 2-3 P 59-65	2
角田 英之 (岩倉パラレル)	○	○	○	M 2-0 G 4-0 P 60-38	1
村松 涼平 (BudBud)	×	×	○	M 0-2 G 1-4 P 51-67	3

男子30歳以上単の部 決勝トーナメント

男子30歳以上単の部 Cブロック	杉 本	林	家 垣	勝敗	順位
杉本 真一 (東海クラブ)	○	○	○	M 2-0 G 4-0 P 62-48	1
林 洋平 (黄金クラブ)	×	○	×	M 0-2 G 0-4 P 53-67	3
家垣 昂佑 (CHUBU BC)	×	○	○	M 1-1 G 2-2 P 56-56	2

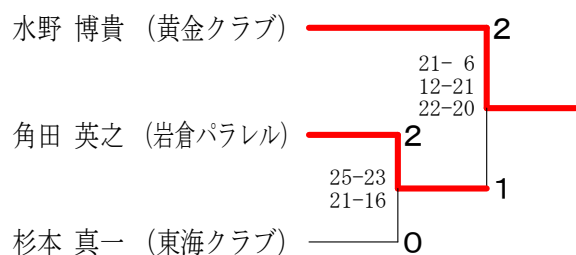

第43回愛知県社会人クラブチームバドミントン選手権大会（個人戦）

男子35歳以上単の部	杉崎	中嶋	島川	棚橋	馬場	勝敗	順位
杉崎 雄一 (Hiragi)		○ 15- 4 15- 6	○ 15- 8 13-15 15- 4	○ 15- 4 15- 9	○ -X	M 4-0 G 8-1 P 133-50	1
中嶋 康貴 (CACTUS)	× 4-15 6-15		○ 11-15 15-13 15-13	○ 15-10 17-15	○ -X	M 3-1 G 6-3 P 113-96	2
島川 靖英 (Yossher' Zoo)	× 8-15 15-13 4-15	× 15-11 13-15 13-15		× 15- 4 7-15 X2-2	○ -X	M 1-3 G 5-6 P 122-118	4
棚橋 拓也 (SETOMINTON)	× 4-15 9-15	× 10-15 15-17	○ 4-15 15- 7 2-X2		○ -X	M 2-2 G 4-5 P 102-86	3
馬場 雄一 (スペースシャトル)	× X-	× X-	× X-	× X-		M 0-4 G 0-8 P 0-120	5

男子40歳以上単の部 Aブロック	三ツ石	阿久津	佐藤	工藤	勝敗	順位
三ツ石 治 (横須賀クラブ)		○ 15-11 15-13	○ 15-13 15-10	○ -X	M 3-0 G 6-0 P 90-47	1
阿久津 博将 (個人登録)	× 11-15 13-15		× 9-15 6-15	○ -X	M 1-2 G 2-4 P 69-60	3
佐藤 大樹 (Oh my gut)	× 13-15 10-15	○ 15- 9 15- 6		○ -X	M 2-1 G 4-2 P 83-45	2
工藤 邦晶 (佐布里)	× X-	× X-	× X-		M 0-3 G 0-6 P 0-90	4

男子40歳以上単の部 Bブロック	安藤	竹内	高井	木村	勝敗	順位
安藤 力 (BS. MORITA)		○ -X	○ 10-15 15-10 15- 9	○ 15- 7 15- 9	M 3-0 G 6-1 P 100-50	1
竹内 栄作 (貴船BC)	× X-		× X-	× X-	M 0-3 G 0-6 P 0-90	4
高井 伸幸 (SGα)	× 15-10 10-15 9-15	○ -X		○ 15- 9 16-14	M 2-1 G 5-2 P 95-63	2
木村 真惇 (佐布里)	× 7-15 9-15	○ -X	× 9-15 14-16		M 1-2 G 2-4 P 69-61	3

男子40歳以上単の部 Cブロック	立松	篠原	長利	勝敗	順位
立松 幹浩 (東海クラブ)		× X-	× X-	M 0-2 G 0-4 P 0-60	3
篠原 義久 (NOT-SOY)	○ -X		○ 11-15 15- 3 15- 6	M 2-0 G 4-1 P 71-24	1
長利 峰男 (佐布里)	○ -X	× 15-11 3-15 6-15		M 1-1 G 3-2 P 54-41	2

男子40歳以上単の部 決勝トーナメント

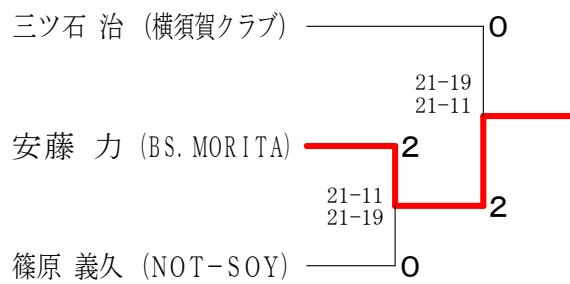

第43回愛知県社会人クラブチームバドミントン選手権大会（個人戦）

男子45歳以上単の部 Aブロック	源 口	大 城	吉 川	勝敗	順位
源口 哲史（紫電会）	○	○	M 2-0 G 4-0 P 62-45	1	
大城 栄（中川シャトル）	×	×	M 0-2 G 0-4 P 43-62	3	
吉川 功次郎（WISTARIA）	×	○	M 1-1 G 2-2 P 50-48	2	

男子45歳以上単の部 Bブロック	山 崎	佐 藤	青 山	勝敗	順位
山崎 大（ハネツキ会）	○	○	M 2-0 G 4-0 P 60-27	1	
佐藤 伸郎（フレスカ）	×	○	M 1-1 G 2-3 P 59-66	2	
青山 貴之（ヤングシルバー）	×	×	M 0-2 G 1-4 P 47-73	3	

男子45歳以上単の部 Cブロック	下 島	永 田	佐 藤	勝敗	順位
下島 直樹（フレスカ）	×	×	M 1-1 G 2-2 P 54-47	2	
永田 一郎（Oh my gut）	○	○	M 2-0 G 4-0 P 61-44	1	
佐藤 慎雄（RHB T）	×	×	M 0-2 G 0-4 P 36-60	3	

男子45歳以上単の部 Dブロック	小 川	遠 藤	大 井	勝敗	順位
小川 直哉（Hiragi）	×	×	M 0-2 G 0-4 P 0-60	3	
遠藤 博史（Oh my gut）	○	○	M 2-0 G 4-0 P 60-7	1	
大井 良介（東海クラブ）	×	×	M 1-1 G 2-2 P 37-30	2	

男子45歳以上単の部 決勝トーナメント

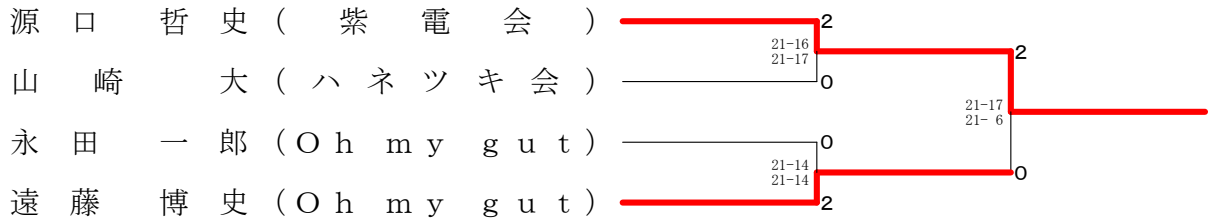

男子50歳以上単の部 Aブロック	市 川	金 子	大 塚	勝敗	順位
市川 清伸（JumSma）	×	×	M 0-2 G 2-4 P 72-88	3	
金子 豊治（NANZAN）	○	○	M 2-0 G 4-1 P 84-71	1	
大塚 英一（シャトルまかせ）	○	×	M 1-1 G 2-3 P 72-69	2	

男子50歳以上単の部 Bブロック	安 井	淡路谷	加 藤	佐々木	勝敗	順位
安井 憲司（ATOM）	○	○	M 3-0 G 6-1 P 98-61	1		
淡路谷 浩（MUSCLE CLUB）	×	×	M 1-2 G 2-4 P 70-76	3		
加藤 貴人（呉越同舟）	×	○	M 2-1 G 4-2 P 77-65	2		
佐々木 護（ヤングシルバー）	×	×	M 0-3 G 1-6 P 55-98	4		

男子50歳以上単の部 決勝トーナメント

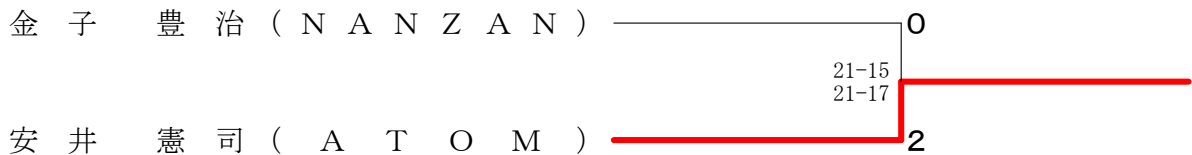

第43回愛知県社会人クラブチームバドミントン選手権大会（個人戦）

男子55歳以上単の部 Aブロック	森 本	森	松 尾	勝 敗	順位
森 本 順（名北）	/	○ -X	× 12-15 9-15	M 1-1 G 2-2 P 51-30	2
森 大 二（瑞徳クラブ）	× X-	/	× X-	M 0-2 G 0-4 P 0-60	3
松尾 廣喜（中川シャトル）	○ 15-12 15- 9	○ -X	/	M 2-0 G 4-0 P 60-21	1

男子55歳以上単の部 Bブロック	濱 田	西 山	稲 垣	勝 敗	順位
濱田 征明（poonna）	/	× 9-15 4-15	○ 15-13 12-15 15-10	M 1-1 G 2-3 P 55-68	2
西山 智彦（シャトルまかせ）	○ 15- 9 15- 4	/	○ 15- 8 15-12	M 2-0 G 4-0 P 60-33	1
稲垣 亨（呉越同舟）	× 13-15 15-12 10-15	× 8-15 12-15	/	M 0-2 G 1-4 P 58-72	3

男子55歳以上単の部 Cブロック	浜 崎	宇佐見	稲 垣	勝 敗	順位
浜崎 久義（AISIN AW）	/	○ 9-15 15- 7 15- 9	○ 17-15 15-10	M 2-0 G 4-1 P 71-56	1
宇佐見 達也（東海シャトルズ）	× 15- 9 7-15 9-15	/	× 11-15 2-15	M 0-2 G 1-4 P 44-69	3
稲垣 計規（SETOMINTON）	× 15-17 10-15	○ 15-11 15- 2	/	M 1-1 G 2-2 P 55-45	2

男子55歳以上単の部 決勝トーナメント

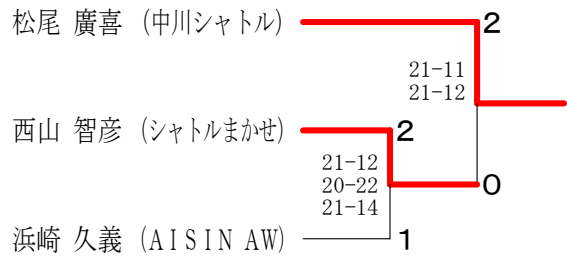

男子60歳以上単の部 Aブロック	土 井	米 本	成 瀬	中 島	勝 敗	順位
土井 浩司（Tsumumi）	/	× 15-12 9-15 11-15	× 15- 9 7-15 7-15	○ 15- 7 15- 8	M 1-2 G 4-4 P 94-96	3
米本 勝如（DAIMON）	○ 12-15 15- 9 15-11	/	× 15-11 10-15 11-15	○ 15- 4 10-15 15- 5	M 2-1 G 5-3 P 108-85	2
成瀬 達吉（DAIMON）	○ 9-15 15- 7 15- 7	○ 11-15 15-10 15-11	/	○ 13-15 15- 1 15- 1	M 3-0 G 6-3 P 123-82	1
中島 秀夫（ヤングシルバー）	× 7-15 8-15	× 4-15 5-15	× 15-13 1-15 1-15	/	M 0-3 G 1-6 P 41-103	4

男子60歳以上単の部 Bブロック	船 木	塩 澤	木 村	勝 敗	順位
船木 勝正（DAIMON）	/	× 17-15 14-16 14-16	○ 15- 8 15- 9	M 1-1 G 3-2 P 75-64	2
塩澤 源市（個人登録）	○ 15-17 16-14 16-14	/	○ 15- 6 15-10	M 2-0 G 4-1 P 77-61	1
木村 真美（シャトルまかせ）	× 8-15 9-15	× 6-15 10-15	/	M 0-2 G 0-4 P 33-60	3

男子60歳以上単の部 決勝トーナメント

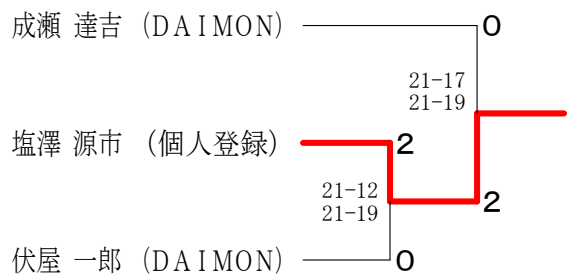

男子60歳以上単の部 Cブロック	校 條	伏 屋	林	勝 敗	順位
校條 和久（東海クラブ）	/	× 10-15 7-15	× 6-15 15-12 9-15	M 0-2 G 1-4 P 47-72	3
伏屋 一郎（DAIMON）	○ 15-10 15- 7	/	○ 15-13 15-13	M 2-0 G 4-0 P 60-43	1
林 昭 浩（スペースシャトル）	○ 15- 6 12-15 15- 9	× 13-15 13-15	/	M 1-1 G 2-3 P 68-60	2

第43回愛知県社会人クラブチームバドミントン選手権大会（個人戦）

男子65歳以上単の部	青 山	福 井	磯 本	佐々木	湯 海	勝 敗	順位
青山 伸幸 (DAIMON)		○ 15- 8 15- 6	○ 15- 6 15- 4	○ 15- 7 15- 7	○ 15-10 15-10	M 4-0 G 8-0 P 120-58	1
福井 邦芳 (名港クラブ)	× 8-15 6-15		× 13-15 9-15	○ 16-14 11-15 17-15	× 6-15 10-15	M 1-3 G 2-7 P 96-134	5
磯本 朝雄 (T s u t s u m i)	× 6-15 4-15	○ 15-13 15- 9		× 10-15 12-15	× 6-15 15-13 10-15	M 1-3 G 3-6 P 93-125	4
佐々木 淳 (名 北)	× 7-15 7-15	× 14-16 15-11 15-17	○ 15-10 15-12		× 8-15 7-15	M 1-3 G 3-6 P 103-126	3
湯海 鵬 (LOVEALL)	× 10-15 10-15	○ 15- 6 15-10	○ 15- 6 13-15 15-10	○ 15- 8 15- 7		M 3-1 G 6-3 P 123-92	2

男子70歳以上単の部	岸	工 藤	加 藤	荒 井	坂 本	勝 敗	順位
岸 邦晴 (名 北)		○ 15-10 15-11	○ 15- 3 15- 7	○ 15- 8 8-15 15- 5	○ 15- 6 15-11	M 4-0 G 8-1 P 128-76	1
工藤 亨 (名港クラブ)	× 10-15 11-15		○ 15- 6 15- 9	× 6-15 9-15	○ 15- 9 15- 8	M 2-2 G 4-4 P 96-92	3
加藤 敬 (DAIMON)	× 3-15 7-15	× 6-15 9-15		× 9-15 4-15	× 3-15 15-13 9-15	M 0-4 G 1-8 P 65-133	5
荒井 和夫 (桜井BC)	× 8-15 15- 8 5-15	○ 15- 6 15- 9	○ 15- 9 15- 4		○ 15- 6 15- 5	M 3-1 G 7-2 P 118-77	2
坂本 和親 (東海シャトルズ)	× 6-15 11-15	× 9-15 8-15	○ 15- 3 13-15 15- 9	× 6-15 5-15		M 1-3 G 2-7 P 88-117	4

第43回愛知県社会人クラブチームバドミントン選手権大会（個人戦）

一般女子選手権A単の部	峰	小 山	小 山	勝 敗	順位
峰 郁美 (はりーあっぷ)		○ 21-11 21- 5	○ 21-11 21- 8	M 2-0 G 4-0 P 84-35	1
小山 りづむ (瑞穂クラブ)	× 11-21 5-21		○ 21-15 21-16	M 1-1 G 2-2 P 58-73	2
小山 香音 (瑞穂クラブ)	× 11-21 8-21	× 15-21 16-21		M 0-2 G 0-4 P 50-84	3

女子40歳以上単の部	高 田	鈴 木	深 谷	久 田	勝 敗	順位
高田 美幸 (たまひよくらぶ)		○ 15-13 9-15 15- 9	○ 15-13 17-15	× 15-12 12-15 11-15	M 2-1 G 5-3 P 109-107	2
鈴木 理子 (個人登録)	× 13-15 15- 9 9-15		× 5-15 15-11 13-15	× 13-15 13-15	M 0-3 G 2-6 P 96-110	4
深谷 雅代 (Sweet)	× 13-15 15-17	○ 15- 5 11-15 15-13		× 15-12 3-15 8-15	M 1-2 G 3-5 P 95-107	3
久田 紀子 (岩倉パラレル)	○ 12-15 15-12 15-11	○ 15-13 15-13	○ 12-15 15- 3 15- 8		M 3-0 G 6-2 P 114-90	1

女子50歳以上単の部	濱 田	岡 林	斎 藤	木 下	清 水	勝 敗	順位
濱田 明日香 (p o o n a)		○ 15-10 15- 5	○ -X	○ 15-12 16-14	○ 15-12 15- 7	M 4-0 G 8-0 P 121-60	1
岡林 真美 (たまひよくらぶ)	× 10-15 5-15		○ -X	× 8-15 7-15	× 6-15 8-15	M 1-3 G 2-6 P 74-90	4
斎藤 まどか (BUTCHERS)	× X-	× X-		× X-	× X-	M 0-4 G 0-8 P 0-120	5
木下 伸子 (BUTCHERS)	× 12-15 14-16	○ 15- 8 15- 7	○ -X		○ 15- 8 16-14	M 3-1 G 6-2 P 117-68	2
清水 美紀 (中川シャトル)	× 12-15 7-15	○ 15- 6 15- 8	○ -X	× 8-15 14-16		M 2-2 G 4-4 P 101-75	3

第43回愛知県社会人クラブチームバドミントン選手権大会（個人戦）

一般男子選手権A複の部 Aブロック	田井	畑原	中岩	西永	藤上	本田	惣高	土田	勝敗	順位
田畑 佳樹 (CHUBU BC) 井原 弘貴 (紫電会)			○ 15-11 15-9		○ 13-15 15-9 15-7		○ 15-9 15-11		M 3-0 G 6-1 P 103-71	1
中西 泰基 (UNITE) 岩永 周土	×				×	×			M 0-3 G 1-6 P 74-100	4
藤本 拓也 (IWATA B. C.) 上田 琢真 (DAIMON)	×		○ 15-10 15-11				○ 15-11 12-15 15-13		M 2-1 G 5-3 P 103-103	2
惣土 佳範 (G. spank) 高田 親	×		○ 10-15 15-13 15-5		×				M 1-2 G 3-5 P 99-105	3

一般男子選手権A複の部 Bブロック	中近	口藤	田中	口村	鳥西	居塚	勝敗	順位
中口 竜郎 (はりーあつぷ) 近藤 輝			○ 15-12 15-7		○ 15-13 13-15 15-10		M 2-0 G 4-1 P 73-57	1
田口 智也 (NOT-SOY) 中村 航	×				○ 15-13 8-15 15-11		M 1-1 G 2-3 P 57-69	2
鳥居 京平 (FLIGHT) 西塚 龍馬	×		×				M 0-2 G 2-4 P 77-81	3

一般男子選手権A複の部 Cブロック	磯花	貝井	金子	真鍋	佐々木	小西	勝敗	順位
磯貝 謙太郎 (RHBT) 花井 謙吉 (紫電会)			×		○ 15-9 15-10		M 1-1 G 3-2 P 67-56	2
金子 真之 (SMAGAN) 真鍋 幹太	○ 6-15 16-14 15-8				○ 15-10 18-20 17-15		M 2-0 G 4-2 P 87-82	1
佐々木 健太 (JumSma) 小西 真弘 (フレスカ)	×		×				M 0-2 G 1-4 P 64-80	3

一般男子選手権A複の部 Dブロック	鈴木	木部	天立	野松	原西	塚	勝敗	順位
鈴木 希望 (BS. MORITA) 服部 秀治			○ 13-15 15-13 15-11		○ 15-8 15-13		M 2-0 G 4-1 P 73-60	1
天野 宏紀 (東海クラブ) 立松 彰吾 (紫電会)	×				○ 15-13 15-10		M 1-1 G 3-2 P 69-66	2
原 陸人 (NOT-SOY) 西塚 慎太郎	×		×				M 0-2 G 0-4 P 44-60	3

一般男子選手権A複の部 Eブロック	山仲	本川	國分	稲葉	浅村	野松	勝敗	順位
山本 拓弥 (岩倉パラレル) 仲川 俊也			×		×		M 0-2 G 2-4 P 70-85	3
國分 俊秀 (FLIGHT) 稲葉 琢人	○ 15-11 14-16 15-11				×		M 1-1 G 2-3 P 68-68	2
浅野 新也 (はりーあつぷ) 村松 将豪	○ 15-5 11-15 15-12		○ 15-11 15-13				M 2-0 G 4-1 P 71-56	1

一般男子選手権A複の部 Fブロック	加藤	藤中	前新	田地	北森	村上	井守	上屋	勝敗	順位
加藤 滉士 (G. spank) 中林 寛貴 (WISTARIA)			○ 15-10 15-13		○ 15-12 15-8				M 3-0 G 6-0 P 90-43	1
前田 尚也 (SMILE) 新地 諒士	×				×	×			M 0-3 G 0-6 P 0-90	4
北村 元人 (はりーあつぷ) 森上 雄斗 (IWATA B. C.)	×		○ 10-15 13-15		×	×			M 1-2 G 3-4 P 89-68	3
井上 聖悟 (スペースシャトル) 守屋 政輝 (有心館)	×		○ 12-15 8-15		○ 8-15 15-13 15-8				M 2-1 G 4-3 P 88-66	2

一般男子選手権A複の部 Gブロック	竹山	内内	貞海	方老	神之田	東	勝敗	順位
竹内 誠一郎 (RHBT) 山内 涼雅			○ 19-17 15-9		○ 15-12 11-15 15-8		M 2-0 G 4-1 P 75-61	1
貞方 智輝 (岩倉パラレル) 海老原 将人 (NOT-SOY)	×				○ 15-6 15-10		M 1-1 G 2-2 P 56-50	2
神之田 星斗 (KEPPARE) 東 碧人 (G. spank)	×		×				M 0-2 G 1-4 P 51-71	3

一般男子選手権A複の部 決勝トーナメント

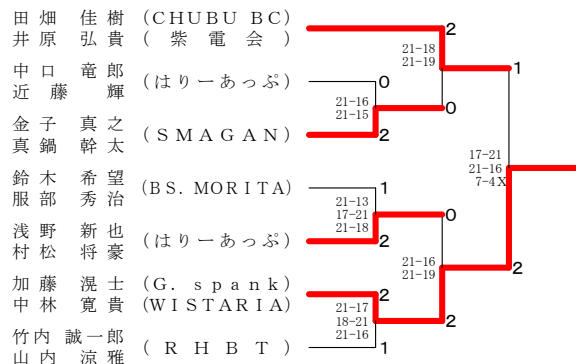

第43回愛知県社会人クラブチームバドミントン選手権大会（個人戦）

一般男子B複の部 Aブロック	梅田 西山	小林 武田	村田 中山	勝敗	順位
梅田 大夢 (IWATA B. C.) 西山 芹佳	/	○ -X	○ 15-10 15-10	M 2-0 G 4-0 P 60-20	1
小林 駿也 (名北) 武田 智也	X X-	/	X-	M 0-2 G 0-4 P 0-60	3
村田 洋之 (SMAGAN) 中山 凌 (たまひよくらぶ)	X 10-15 10-15	○ -X	/	M 1-1 G 2-2 P 50-30	2

一般男子B複の部 Bブロック	濱口 段	鈴木 船橋	星原 方勝	勝敗	順位
濱口 弘規 (たまひよくらぶ) 段 侑樹 (CACTUS)	/	○ 15-11 15-11	○ 15-5 15-7	M 2-0 G 4-0 P 60-34	1
鈴木 智也 (東海シャトルズ) 船橋 優介	X 11-15 11-15	/	○ 15-13 9-15 15-10	M 1-1 G 2-3 P 61-68	2
星原 将人 (呉越同舟) 緒方 浩人	X 5-15 7-15	X 13-15 15-9 10-15	/	M 0-2 G 1-4 P 50-69	3

一般男子B複の部 Cブロック	柴田 梶谷	柿花 安藤	加島 本	勝敗	順位
柴田 京将 (SMAGAN) 梶谷 敦也 (PEACOCK)	/	X 10-15 15-10 9-15	○ 15-11 15-4	M 1-1 G 3-2 P 64-55	2
柿花 龍也 (IWATA B. C.) 安藤 尚弘	○ 15-10 10-15 15-9	/	○ 15-7 15-12	M 2-0 G 4-1 P 70-53	1
加島 慎也 (中川シャトル) 荻本 栄治	X 11-15 4-15	X 7-15 12-15	/	M 0-2 G 0-4 P 34-60	3

一般男子B複の部 Dブロック	木股 横井	永井 山	石原 崎	山田 今泉	勝敗	順位
木股 佳吾 (岐大BC) 横井 啓人	/	○ 15-9 15-10	X 6-15 14-16	X 3-15 14-16	M 1-2 G 2-4 P 67-81	3
永井 翔也 (IWATA B. C.) 牛山 将平	X 9-15 10-15	/	X 14-16 9-15	X 4-15 11-15	M 0-3 G 0-6 P 57-91	4
石原 亮 (RHBT) 板崎 勇樹	○ 15-6 16-14	○ 16-14 15-9	/	X 11-15 8-15	M 2-1 G 4-2 P 81-73	2
山田 波輝 (ハネツキ会) 今泉 康平 (Cuckoo)	○ 15-3 16-14	○ 15-4 15-11	○ 15-11 15-8	/	M 3-0 G 6-0 P 91-51	1

一般男子B複の部 Eブロック	阿部 岡持	鳥居 奥野	矢野 藤	永野 橋本	勝敗	順位
阿部 真彦 (たまひよくらぶ) 岡持 眞成 (SMAGAN)	/	○ 16-14 15-10	○ 15-7 13-15 15-13	○ 15-11 15-11	M 3-0 G 6-1 P 104-81	1
鳥居 大恵 (東海シャトルズ) 奥野 旭洋	X 14-16 10-15	/	X 15-13 14-16 12-15	○ 15-8 15-11	M 1-2 G 3-4 P 95-94	3
矢野 史也 (Oh my gut) 佐藤 樹	X 7-15 15-13 13-15	○ 13-15 16-14 15-12	/	○ 15-13 15-11	M 2-1 G 5-3 P 109-108	2
永野 太一 (佐布里) 橋本 賢治 (FEATHER FLOCK)	X 11-15 11-15	X 8-15 11-15	X 13-15 11-15	/	M 0-3 G 0-6 P 65-90	4

一般男子B複の部 決勝トーナメント

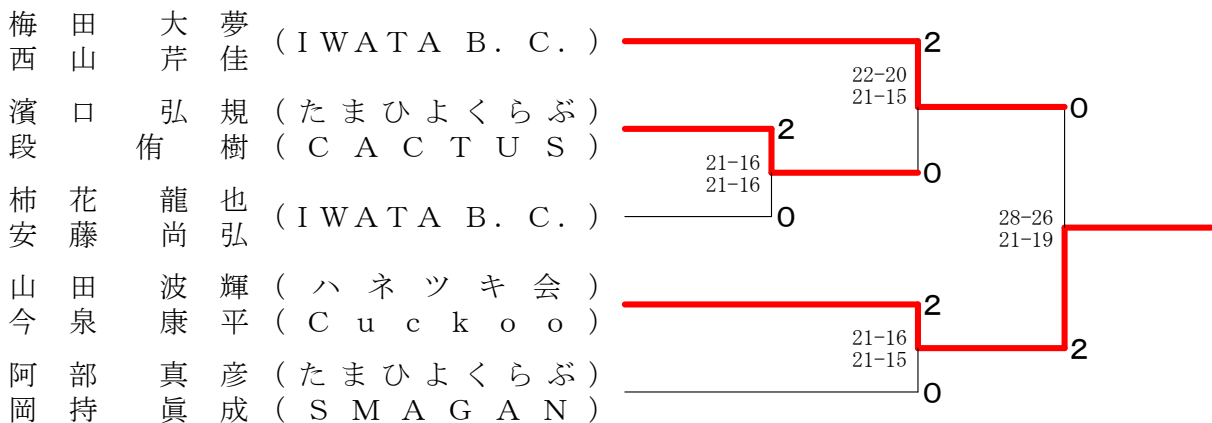

第43回愛知県社会人クラブチームバドミントン選手権大会（個人戦）

一般男子C複の部 Aブロック	竹内 伊藤	矢野 瀬古	ジャン 藤井	勝敗	順位
竹内 涼 (Yossher' Zoo) 伊藤 裕一郎		×	○	M 1-1 G 3-2 P 73-60	2
矢野 俊通 (SMAGAN) 瀬古 裕也	○		○	M 2-0 G 4-1 P 75-62	1
ジャン カンエン (Bestminton) 藤井 哲也	×	×		M 0-2 G 0-4 P 34-60	3

一般男子C複の部 Bブロック	川端 伊東	川田 米澤	堀田 西尾	勝敗	順位
川端 一基 (Fantastic) 伊東 順也		○	○	M 2-0 G 4-1 P 67-59	1
川田 和暉 (Ruminous) 米澤 崇	×		×	M 0-2 G 2-4 P 80-75	3
堀田 剛 (岩倉パラレル) 西尾 駆	×	○		M 1-1 G 2-3 P 58-71	2

一般男子C複の部 Cブロック	埴上 岡	秋本 山越	松藤 鹿能	勝敗	順位
埴上 敏幸 (ORCAS) 岡 大起		○	○	M 2-0 G 4-1 P 73-52	1
秋本 晃佑 (Wings) 山越 大揮	×		○	M 1-1 G 3-2 P 65-64	2
松藤 信帆 (Bad Man's) 鹿能 元気	×	×		M 0-2 G 0-4 P 38-60	3

一般男子C複の部 Dブロック	村上 中村	中野 野村	小川 加藤	三戸 戸藤	勝敗	順位
村上 僚 (Ruminous) 中村 周平		○	×	○	M 2-1 G 5-2 P 103-85	1
中野 裕一郎 (Bad Man's) 野村 恭章	×		○	○	M 2-1 G 4-2 P 81-63	2
小川 湧平 (ORCAS) 加藤 睦貴	○	×		○	M 2-1 G 4-3 P 95-92	3
三戸 祐司 (MUSCLE CLUB) 戸藤 真 (南BC)	×	×	×		M 0-3 G 0-6 P 51-90	4

一般男子C複の部 Eブロック	林 榎本	羽田 和佐野	栗山 山平	小島 伊地知	勝敗	順位
林 佳祐 (岩倉パラレル) 榎本 純貴		×	○	○	M 2-1 G 4-3 P 92-79	2
羽田 光希 (poona) 和佐野 智大 (Wings)	○		○	×	M 2-1 G 4-2 P 87-69	1
栗山 良大 (Ruminous) 山平 正和	×	×		○	M 1-2 G 2-5 P 76-101	4
小島 聡志 (LOVEALL) 伊地知 優太	×	○	×		M 1-2 G 4-4 P 104-110	3

一般男子C複の部 決勝トーナメント

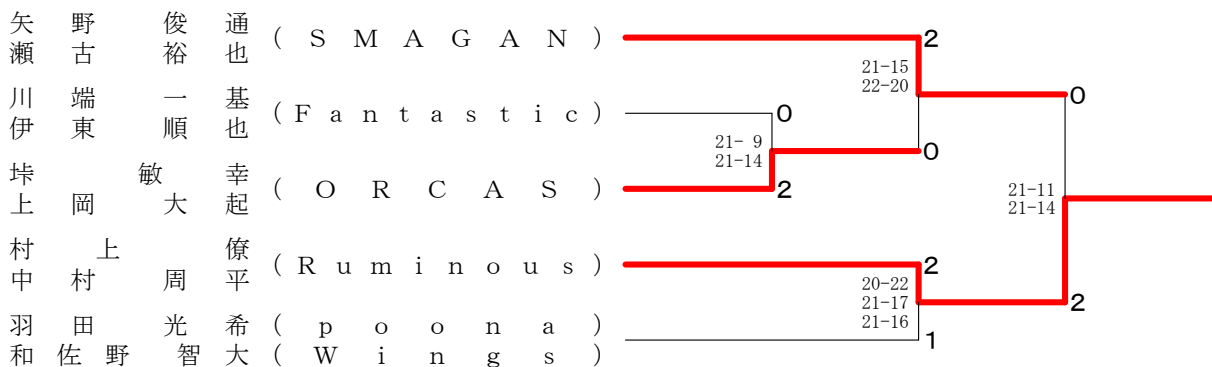

第43回愛知県社会人クラブチームバドミントン選手権大会（個人戦）

男子30歳以上複の部 Aブロック	森田 貴士 (CHUBU BC) 貝原 健太郎 (WISTARIA)	武藤 俊介 (MUSCLE CLUB) 藤田 剛正	堀野 裕貴 (貴船BC) 野口 和輝 (風林火山)	勝敗	順位
	○	○	M 2-0 G 4-1 P 72-51	1	
	×	○	M 1-1 G 3-2 P 66-64	2	
	×	×	M 0-2 G 0-4 P 37-60	3	

男子30歳以上複の部 Bブロック	棚橋 正光 (黄金クラブ) 角田 英之 (岩倉パラレル)	村松 涼平 (BudBud) 深谷 亮太 (FIRST)	源口 哲史 (紫電会) 村本 亮汰 (G. spank)	水野 博貴 (黄金クラブ) 林 洋平	勝敗	順位
	○	○	○	M 2-1 G 4-4 P 108-105	2	
	×	○	×	M 1-2 G 4-4 P 103-100	3	
	○	×	○	M 2-1 G 4-3 P 92-89	1	
	×	○	×	M 1-2 G 4-5 P 109-118	4	

男子30歳以上複の部 決勝トーナメント

森田 貴士 (CHUBU BC)	2
貝原 健太郎 (WISTARIA)	21-11 21-19
源口 哲史 (紫電会)	0
村本 亮汰 (G. spank)	0

男子35歳以上複の部	中居 聖 (岩倉パラレル)	立松 幹浩 (東海クラブ) 多久島 一慶 (紫電会)	中村 佳和 (WISTARIA) 島川 靖英 (Yossher' Zoo)	勝敗	順位
	○	○	M 2-0 G 4-0 P 84-18	1	
	×	×	M 0-2 G 0-4 P 0-84	3	
	×	○	M 1-1 G 2-2 P 60-42	2	

男子45歳以上複の部 Aブロック	稲垣 智昭 (WISTARIA) 野々山 進一 (49's)	篠原 彰 (グリーンクラブ) 玉木 利弥	深谷 麻里夫 (東海クラブ) 豊浦 展旨 (UNITE)	勝敗	順位
	○	○	M 1-1 G 3-2 P 73-64	2	
	○	○	M 2-0 G 4-1 P 76-67	1	
	×	×	M 0-2 G 0-4 P 42-60	3	

男子45歳以上複の部 Bブロック	遠藤 博史 (Oh my gut) 吉川 功次郎 (WISTARIA)	諏訪 法男 (BUTCHERS) 中島 正人 (貴船BC)	千葉 誠 (DANDE LION) 長谷川 学 (瑞徳クラブ)	青山 貴之 (ヤングシルバー) 深津 秀樹	勝敗	順位
	○	○	○	M 2-1 G 5-3 P 107-90	2	
	○	○	○	M 3-0 G 6-1 P 103-62	1	
	×	×	×	M 1-2 G 3-4 P 85-80	3	
	×	×	×	M 0-3 G 0-6 P 27-90	4	

男子45歳以上複の部 Cブロック	濱本 昌也 (SMAGAN) 百丸 祐輝 (WISTARIA)	清水 孝一 (JumSma) 小川 直哉 (Hiragi)	田中 均 (貴船BC) 水野 隆博 (ATOM)	梶野 博規 (横須賀クラブ) 森 友隆 (BUTCHERS)	勝敗	順位
	○	○	○	M 3-0 G 6-0 P 90-49	1	
	×	○	○	M 2-1 G 4-2 P 78-60	2	
	×	×	○	M 1-2 G 2-4 P 64-88	3	
	×	×	×	M 0-3 G 0-6 P 58-93	4	

男子45歳以上複の部 Dブロック	佐藤 伸郎 (フレスカ) 下島 直樹	西脇 康彦 (グリーンクラブ) 渡邊 真	立花 法生 (Oh my gut) 梅田 貴弘 (BudBud)	勝敗	順位
	×	○	M 1-1 G 2-2 P 46-49	2	
	○	○	M 2-0 G 4-0 P 61-38	1	
	×	×	M 0-2 G 0-4 P 41-61	3	

男子45歳以上複の部 決勝トーナメント

篠原 利弥 (グリーンクラブ)	0
諏訪 法男 (BUTCHERS)	21-13 21-16
濱本 昌也 (SMAGAN)	2
百丸 祐輝 (WISTARIA)	16-21 21-18 21-13
西脇 康彦 (グリーンクラブ)	21-17 21-15
渡邊 真 (グリーンクラブ)	2

第43回愛知県社会人クラブチームバドミントン選手権大会（個人戦）

男子50歳以上複の部 Aブロック	生田 柳	清田 水	垣見 前	古大 田	勝敗	順位
生田 純也 (中川シャトル) 柳田 順一 (ATOM)	○	○	○	M 3-0 G 6-1 P 111-69	1	
清水 誠司 (振甫クラブ) 佐藤 雅史 (RS NONAKA)	×	○	○	M 2-1 G 5-2 P 106-71	2	
垣見 直 (BUTCHERS) 前田 博 (WEST WING)	×	×	○	M 1-2 G 2-4 P 75-62	3	
古田 圭三 大浦 直人 (風林火山)	×	×	×	M 0-3 G 0-6 P 0-90	4	

男子50歳以上複の部 Bブロック	金子 大	安井 角	大塚 井	田中 塚	勝敗	順位
金子 豊治 (NANZAN) 大野 敦	○	○	○	M 2-1 G 4-4 P 93-102	2	
安井 憲司 (ATOM) 角藤 利明 (JumSma)	○	○	○	M 3-0 G 6-0 P 90-50	1	
大塚 英一 (シャトルまかせ) 加藤 貴人 (呉越同舟)	×	×	○	M 1-2 G 3-5 P 97-109	3	
田中 桂介 (JUPITER) 淡路谷 浩 (MUSCLE CLUB)	×	×	×	M 0-3 G 2-6 P 95-114	4	

男子50歳以上複の部 Cブロック	中根 桑	長瀬 久	大羽 内	勝敗	順位
中根 正芳 (DAIMON) 桑野 篤史	○	×	○	M 1-1 G 2-2 P 57-65	2
長瀬 寿一 (風林火山) 久木田 佳裕	○	○	×	M 1-1 G 3-2 P 71-60	1
大羽 努 (ハネツキ会) 内藤 政樹	×	○	○	M 1-1 G 2-3 P 76-79	3

男子50歳以上複の部 決勝トーナメント

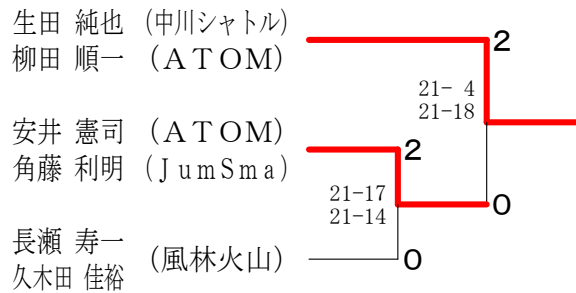

男子55歳以上複の部 Aブロック	松原 本	森 横	菅沼 藤	後藤 江	勝敗	順位
松原 伸幸 (貴船BC) 岡本 哲哉 (FLIGHT)	○	○	○	M 3-0 G 6-0 P 90-42	1	
森 大二 (瑞徳クラブ) 横地 永年 (フレスカ)	×	○	×	M 0-3 G 1-6 P 71-103	4	
菅沼 純二 (中川シャトル) 藤網 貴将	×	○	○	M 1-2 G 2-4 P 61-85	3	
後藤 功生 (Oh my gut) 鯉江 信明 (MUSCLE CLUB)	×	○	○	M 2-1 G 4-3 P 91-83	2	

男子55歳以上複の部 Bブロック	船木 若	古川 井	加藤 密	藤野 野	勝敗	順位
船木 勝正 (DAIMON) 若井 泉 (NANZAN)	○	○	○	M 2-1 G 4-3 P 95-87	2	
古川 拓幸 (中川シャトル) 黒住 涉 (poonaa)	×	○	×	M 0-3 G 1-6 P 74-109	4	
加藤 浩 (桜井BC) 密山 信二	×	○	○	M 1-2 G 3-5 P 89-109	3	
藤野 洋和 (RHBT) 梶田 秀明 (紫電会)	○	○	○	M 3-0 G 6-0 P 90-43	1	

男子55歳以上複の部 Cブロック	稲垣 稲	杉山 廣	浜崎 米	勝敗	順位
稲垣 計規 (SETOMINTON) 稲垣 亨 (呉越同舟)	○	×	○	M 1-1 G 2-2 P 54-47	2
杉山 誓英 (BUTCHERS) 廣田 一 (Mille-Feuille)	○	○	○	M 2-0 G 4-0 P 60-46	1
浜崎 久義 (AISIN AW) 米本 勝如 (DAIMON)	×	×	○	M 0-2 G 0-4 P 39-60	3

男子55歳以上複の部 決勝トーナメント

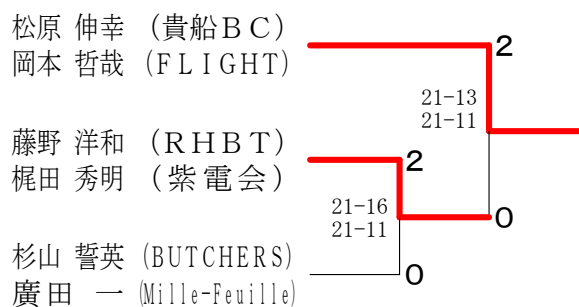

第43回愛知県社会人クラブチームバドミントン選手権大会（個人戦）

男子60歳以上複の部 Aブロック	佐野章 鈴木昌雄	水野善仁 中川浩一	成瀬達吉 伏屋一郎	岩永勝彦 森田英樹	勝敗	順位
	○	○	○	○	M 3-0 G 6-1 P 104-60	1
	15-9 16-14		13-15 15-12 15-10	-X		
	×	×	×	×	M 1-2 G 2-4 P 70-61	3
	9-15 14-16	10-15 7-15		-X		
	×	○	○	○	M 2-1 G 5-2 P 97-60	2
	15-13 12-15 10-15	15-10 15-7		-X		
	×	×	×	×	M 0-3 G 0-6 P 0-90	4
	X-	X-	X-			

男子60歳以上複の部 Bブロック	稲吉敏 箭田俊久	吉田	土井浩司 河口富久	井口	林昭浩 江碯猛	新田正喜 岩淵信司	勝敗	順位
	○	○	○	○	○	○	M 0-3 G 1-6 P 70-101	4
	15-9 8-15 7-15		13-15 15-17	×	×	×		
	×	○	○	○	○	○	M 1-2 G 2-5 P 75-90	3
	9-15 15-8 15-7	11-15 12-15	5-15 8-15					
	×	○	○	○	○	○	M 2-1 G 4-2 P 74-81	2
	15-13 17-15	15-11 15-12			7-15 5-15			
	○	○	○	○	○	○	M 3-0 G 6-0 P 90-37	1
	15-3 15-9	15-5 15-8	15-7 15-5					

男子60歳以上複の部 決勝トーナメント

佐野章 (BUTCHERS)	1
鈴木昌雄 (SETOMINTON)	21-15
	16-21
新田正喜 (BS. MORITA)	21-16
岩淵信司 (BS. MORITA)	2

男子65歳以上複の部	浅野勇 松田秀樹	齋藤敏和 加藤元久	藤加藤	大金	塚澤	佐々木淳 川原雅治	勝敗	順位
	×	×	△	M 0-3 G 0-6 P 0-126	3			
	X-	X-	X-X					
	○	○	○	○	M 3-0 G 6-0 P 126-9	1		
	-X	21-5 21-4	-X					
	○	×	○	○	M 2-1 G 4-2 P 93-42	2		
	-X	5-21 4-21	-X					
	△	×	×	×	M 0-3 G 0-6 P 0-126	3		
	X-X	X-	X-					

男子70歳以上複の部	岸邦晴 小林文雄	大河内潔 近藤一男	百々俊宗 坂本和親	岩田恒夫 園部繁夫	荒井和夫 上前茂人	勝敗	順位
	×	○	○	×	M 2-2 G 4-5 P 117-106	3	
	10-15 11-15	13-15 15-7 15-5	15-8 15-11	12-15 11-15			
	○	○	○	○	M 4-0 G 8-0 P 120-63	1	
	15-10 15-11	15-5 15-5	15-3 15-8	15-11 15-10			
	×	×	×	×	M 0-4 G 2-8 P 90-143	5	
	15-13 7-15 5-15	5-15 5-15	11-15 15-10 9-15	6-15 12-15			
	×	×	○	×	M 1-3 G 2-7 P 86-125	4	
	8-15 11-15	3-15 8-15	15-11 10-15 15-9	6-15 10-15			
	○	×	○	○	M 3-1 G 6-2 P 111-87	2	
	15-12 15-11	11-15 10-15	15-6 15-12	15-6 15-10			

第43回愛知県社会人クラブチームバドミントン選手権大会（個人戦）

一般女子選手権A複の部 Aブロック	稲川 遠藤	浅井 田口	広瀬 方	勝敗	順位
稲川 麻里 (SnowDrop) 遠藤 歩美	○ 15-6 15-6	○ 15-12 15-8	M 2-0 G 4-0 P 60-32		1
浅井 風香 (岩倉パラレル) 田口 佳奈	× 6-15 6-15	○ 15-13 15-8	M 1-1 G 2-2 P 42-51		2
広瀬 愛 (岩倉パラレル) 方 千晶 (PEACOCK)	× 12-15 8-15	× 13-15 8-15	M 0-2 G 0-4 P 41-60		3

一般女子選手権A複の部 Bブロック	丹羽 角田	安藤 大場	小立 河	島原 倉田	勝敗	順位
丹羽 悠花 (岩倉パラレル) 角田 温子	○ 13-15 13-15 15-10	× 15-13 13-15 10-15	× 5-15 11-15	○ 15-9 15-11	M 1-2 G 3-4 P 84-93	3
安藤 七海 (岩倉パラレル) 大場 優芽	○ 13-15 15-13 15-10	○ 17-15 15-11	× 15-17 11-15	○ 15-9 15-6	M 2-1 G 4-3 P 99-85	2
小立 采音 (SnowDrop) 河 美颯	○ 15-5 15-11	○ 17-15 15-11	○ 15-6 15-11	○ 15-6 15-11	M 3-0 G 6-0 P 92-59	1
島倉 美徳 (RHBT) 原田 あゆみ	× 9-15 11-15	× 9-15 6-15	× 6-15 11-15	○ 15-9 15-11	M 0-3 G 0-6 P 52-90	4

一般女子選手権A複の部 決勝トーナメント

稲川 麻里 (SnowDrop) 遠藤 歩美	23-21 20-22	2
小立 采音 (SnowDrop) 河 美颯	21-13	1

一般女子B複の部	竹中 重富	辻 阿部	井上 直居	貝原 杉本	岩倉 山良	勝敗	順位
竹中 美波 (瑞穂クラブ) 重富 菜々香	○ 15-13 9-15 21-19	× 6-15 10-15	× 5-15 15-8 11-15	○ 15-11 8-15 13-15	M 1-3 G 4-7 P 128-156	5	
辻 碧衣 (RiseBC) 阿部 陽菜	× 13-15 15-9 19-21	○ 15-12 11-15 15-10	○ 10-15 15-12 15-11	○ 15-8 15-12	M 3-1 G 7-4 P 158-140	2	
井上 有華 (RHBT) 直居 香奈	○ 15-6 15-10	× 12-15 15-11 10-15	○ 16-14 15-11	○ 12-15 15-13 15-12	M 3-1 G 7-3 P 140-122	1	
貝原 星乃 (振甫クラブ) 杉本 恵未	○ 15-5 8-15 15-11	× 15-10 12-15 11-15	× 14-16 11-15	○ 15-12 10-15 15-8	M 2-2 G 5-6 P 141-137	3	
岩山 美花 (Wings) 倉 花林	○ 11-15 15-8 15-13	× 8-15 12-15	× 15-12 13-15 12-15	× 12-15 15-10 8-15	M 1-3 G 4-7 P 136-148	4	

女子35歳以上複の部	國加 田藤	中上 川村	山野 台村	勝敗	順位
國田 佳子 (Ohmygut) 加藤 由希子	○ 21-23 21-18 21-19	× 13-21 17-21	M 1-1 G 2-3 P 93-102		3
中村 めぐみ (WISTARIA) 上川原 恵利	× 23-21 18-21 19-21	○ 21-13 21-14	M 1-1 G 3-2 P 102-90		1
山台 まみ (Tsumi) 野村 さやか	○ 21-13 21-17	× 13-21 14-21	M 1-1 G 2-2 P 69-72		2

女子40歳以上複の部	山本 田中	石井 山本	井本 鈴吉	鈴木 木田	竹高 内橋	勝敗	順位
山本 愛子 (横須賀クラブ) 田中 扶有美 (さおりB.C)	○ 21-15 21-15	○ 21-15 21-15	○ 18-21 21-14 21-15	M 3-0 G 6-1 P 144-80		1	
石井 真喜 (BudBud) 山本 康子	× x-	× x-	× x-	M 0-3 G 0-6 P 0-126		4	
鈴木 千里 (三好) 吉田 美恵子	× 15-21 15-21	○ -X	× 21-11 19-21 19-21	M 1-2 G 3-4 P 131-95		3	
竹内 友香 (MUSCLE CLUB) 高橋 仁美	× 21-18 14-21 15-21	○ -X	○ 11-21 21-19 21-19	M 2-1 G 5-3 P 145-119		2	

第43回愛知県社会人クラブチームバドミントン選手権大会（個人戦）

女子45歳以上複の部 Aブロック	外山 高倉	柴田 海江	尾関 今井	勝敗	順位
外山 真理子 (横須賀クラブ) 高倉 あゆみ (RHBT)	○	○	M 2-0 G 4-0 P 60-19	1	
柴田 章子 (Dia Mond) 海江田 尚子	×	○	M 1-1 G 2-2 P 39-49	2	
尾関 加代 (三好) 今井 慈	×	×	M 0-2 G 0-4 P 29-60	3	

女子45歳以上複の部 Bブロック	花井 真田	佐藤 山下	深谷 理恵	西尾 奈津江	勝敗	順位
花井 江理子 (Tsutsumi) 真田 範子 (G. spank)	×	×	×	M 0-3 G 0-6 P 0-90	4	
佐藤 実季 (横須賀クラブ) 山下 美幸	○	○	○	M 3-0 G 6-0 P 91-33	1	
深谷 雅代 (Sweet) 足立 理恵 (ぼっごこ〜ん)	○	×	○	M 2-1 G 4-2 P 74-54	2	
西尾 奈津江 (中川シャトル) 松村 孔美 (瑞穂クラブ)	○	×	×	M 1-2 G 2-4 P 73-61	3	

女子45歳以上複の部 決勝トーナメント

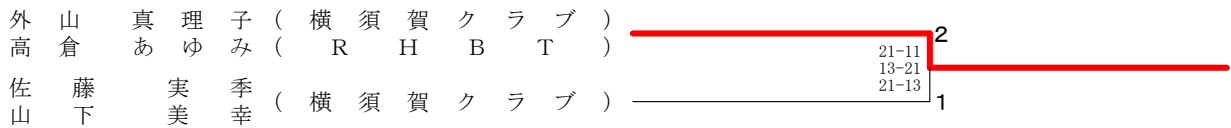

女子50歳以上複の部 Aブロック	河合 千織	長谷川 智子	竹内 吉見	垣見 木下	勝敗	順位
河合 千織 (JUPITER) 佐藤 三葉 (MOKUREN)	○	○	○	M 3-0 G 6-0 P 90-35	1	
長谷川 智子 (Cuckoo) 矢野 千恵子 (横須賀クラブ)	×	○	×	M 1-2 G 2-4 P 45-75	3	
竹内 麻由美 (Dia Mond) 吉見 佳代子	×	×	○	M 0-3 G 0-6 P 34-90	4	
垣見 妙香 (BUTCHERS) 木下 伸子	×	○	○	M 2-1 G 4-2 P 76-45	2	

女子50歳以上複の部 Bブロック	廉野 裕美	谷口 智子	野々山 千恵子	梶田 恭子	勝敗	順位
廉野 裕美 (JUPITER) 廣田 京子 (JUPITER)	×	×	×	M 0-3 G 1-6 P 86-107	4	
谷口 智子 (ぼっごこ〜ん) 竹内 佳代子 (B-crew)	○	○	×	M 2-1 G 5-2 P 95-75	2	
野々山 千恵子 (pooona) 濱田 明日香	×	×	○	M 1-2 G 2-4 P 64-84	3	
梶田 恭子 (RHBT) 富田 佳美	○	○	○	M 3-0 G 6-2 P 116-95	1	

女子50歳以上複の部 決勝トーナメント

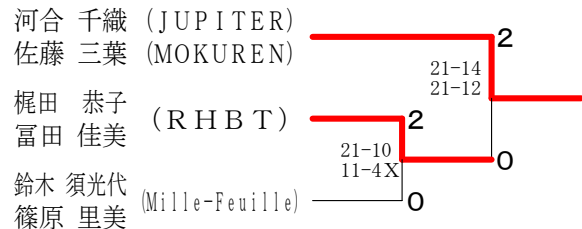

女子50歳以上複の部 Cブロック	鈴木 須光代	大津 順子	梶野 泉	勝敗	順位
鈴木 須光代 (Mille-Feuille) 篠原 里美 (Mille-Feuille)	○	×	○	M 2-0 G 4-1 P 66-35	1
大津 順子 (Cuckoo) 中林 明子	×	×	×	M 0-2 G 0-4 P 0-60	3
梶野 泉 (JUPITER) 上村 ますみ (横須賀クラブ)	×	○	×	M 1-1 G 3-2 P 65-36	2

女子55歳以上複の部 Aブロック	高田 美和	山根 洋子	河村 真理子	勝敗	順位
高田 美和 (三好) 近藤 志津 (Leaders)	○	×	○	M 2-0 G 4-0 P 60-11	1
山根 洋子 (中川シャトル) 谷田 昇子 (中川シャトル)	×	×	×	M 0-2 G 0-4 P 0-60	3
河村 真理子 (MOKUREN) 酒井 好美 (MOKUREN)	×	○	×	M 1-1 G 2-2 P 41-30	2

女子55歳以上複の部 Bブロック	佐野 里美	加藤 典子	伊藤 綾子	勝敗	順位
佐野 里美 (BUTCHERS) 小池 由紀子 (B-crew)	○	×	○	M 2-0 G 4-0 P 60-19	1
加藤 典子 (中川シャトル) 井口 勢津子 (中川シャトル)	×	×	×	M 0-2 G 0-4 P 0-60	3
伊藤 綾子 (MOKUREN) 木島 美幸 (JUPITER)	×	○	×	M 1-1 G 2-2 P 49-30	2

女子55歳以上複の部 決勝トーナメント

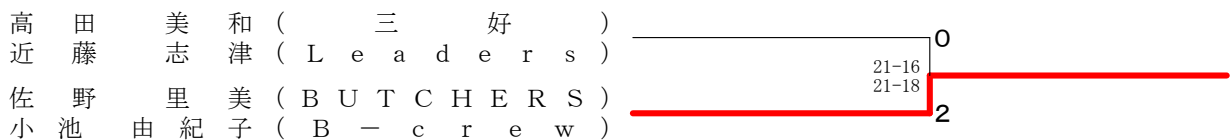

第43回愛知県社会人クラブチームバドミントン選手権大会（個人戦）

一般混合複選手権Aの部 Aブロック	田丹	畑羽	石高	塚山	真吉	鍋田	勝敗	順位
田畑 佳樹 (CHUBU BC) 丹羽 悠花 (岩倉パラレル)			○ 17-15 15-10	○ 15-9 11-15 15-9	M 2-0 G 4-1 P 73-58			1
石塚 巧馬 (WISTARIA) 高山 泰歩 (Rise BC)	×			×	M 0-2 G 0-4 P 45-62			3
真鍋 幹太 (SMAGAN) 吉田 風沙 (個人登録)	×		○ 15-8 15-12		M 1-1 G 3-2 P 63-61			2

一般混合複選手権Aの部 Bブロック	鈴木	国岸	本分	高平	勝敗	順位
鈴木 陵麻 (はりーあつぷ) 鈴木 仁見		○ 15-8 11-15 15-11	○ 16-14 15-11	M 2-0 G 4-1 P 72-59		1
國分 俊秀 (FLIGHT) 岸本 ひなた (Rise BC)	×		○ 15-8 15-3	M 1-1 G 3-2 P 64-52		2
高平 息吹 (スペースシャトル) 浅井 風香 (岩倉パラレル)	×	×		M 0-2 G 0-4 P 36-61		3

一般混合複選手権Aの部 Cブロック	藤川	安藤	稲葉	勝敗	順位
藤川 拓也 (WISTARIA) 二宮 由佳 (フレスカ)		○ 15-9 15-13	○ 6-15 17-15 15-11	M 2-0 G 4-1 P 68-63	1
安藤 豪 (岐大BC) 安藤 七海 (岩倉パラレル)	×		×	M 0-2 G 1-4 P 60-74	3
稲葉 琢人 (FLIGHT) 松井 あかり (個人登録)	×	○ 14-16 15-9 15-13		M 1-1 G 3-3 P 85-76	2

一般混合複選手権Aの部 Dブロック	棚橋	鈴木	中西	勝敗	順位
棚橋 正光 (黄金クラブ) 稲川 麻里 (Snow Drop)		○ 15-10 10-15 15-12	○ 15-10 15-8	M 2-0 G 4-1 P 70-55	1
鈴木 希望 (BS. MORITA) 中嶋 麻衣 (Rise BC)	×		○ 15-8 15-12	M 1-1 G 3-2 P 67-60	2
中西 泰基 (UNITE) 岩永 紗衣	×	×		M 0-2 G 0-4 P 38-60	3

一般混合複選手権Aの部 決勝トーナメント

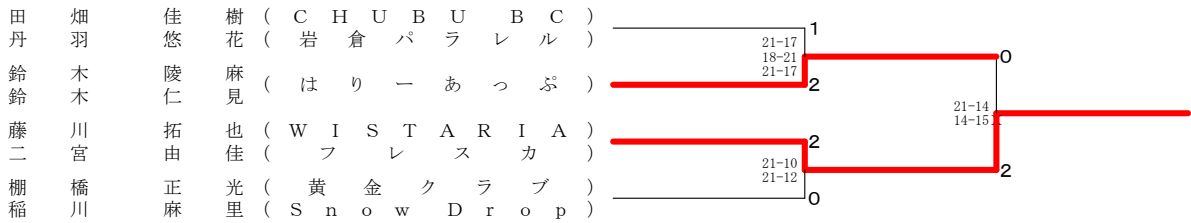

一般混合複Bの部 Aブロック	濱口	吉永	吉富	勝敗	順位
濱口 弘規 (たまひよくらぶ) 西川 菜月		×	○ 13-15 15-11 8-15	M 1-1 G 3-2 P 66-56	2
吉永 正樹 (名港クラブ) 加藤 果鈴 (RHBT)	○ 15-13 11-15 15-8		○ 15-9 15-9	M 2-0 G 4-1 P 71-54	1
吉富 宗希 (Wings) 永多 葵	×	×		M 0-2 G 0-4 P 33-60	3

一般混合複Bの部 Bブロック	寺田	立木	山越	勝敗	順位
寺田 光宏 (FLIGHT) 山崎 なつみ		○ 15-17 16-14 15-13	×	M 1-1 G 2-3 P 69-74	2
立木 友裕 (岩倉パラレル) 古川 絵莉香 (有心館)	×		×	M 0-2 G 1-4 P 64-76	3
山越 大揮 (Wings) 岩山 美花	○ 15-12 15-11	○ 15-9 15-11		M 2-0 G 4-0 P 60-43	1

一般混合複Bの部 決勝トーナメント

一般混合複Bの部 Cブロック	菊地	羽田	市川	勝敗	順位
菊地 隼人 (MOKUREN) 前田 麻美 (振甫クラブ)		○ 15-7 15-11	○ 15-11 15-11	M 2-0 G 4-0 P 60-40	1
羽田 光希 (poona) 倉良 花林 (Wings)	×		○ 15-13 15-10	M 1-1 G 2-2 P 48-53	2
市川 湧基 (Wings) 松岡 知佳	×	×		M 0-2 G 0-4 P 45-60	3

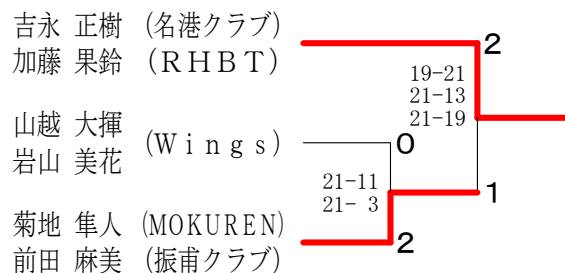

第43回愛知県社会人クラブチームバドミントン選手権大会（個人戦）

混合複60歳以上の部	井市	上川	仲広	川瀬	森田	戸田	田田	田口	勝敗	順位
井上 聖悟 (スペースシャトル) 市川 新子 (Cuckoo)			○ 15-10 15- 8	○ 17-15 15- 8	○ 15-11 15-10	○ 15-11 15-10	○ 15-11 15-10	○ 15-11 15-10	M 4-0 G 8-0 P 122-62	1
仲川 俊也 (岩倉パラレル) 広瀬 愛	× 10-15 8-15			× 6-15 12-15	○ 13-15 15-12 15-12		○ 13-15 15-12 15-12	○ 13-15 15-12 15-12	M 2-2 G 4-5 P 109-99	3
森田 貴士 (CHUBU BC) 齋藤 優菜 (フレスカ)	× 15-17 8-15		○ 15- 6 15-12			○ 11-15 15-11 15-10	○ 11-15 15-11 15-10	○ 11-15 15-11 15-10	M 3-1 G 6-3 P 124-86	2
戸田 慧人 (Rise BC) 國田 佳子 (Oh my gut)	× 11-15 10-15		× 15-13 12-15 12-15	× 15-11 11-15 10-15			○ 11-15 12-15 12-15	○ 11-15 12-15 12-15	M 1-3 G 4-6 P 126-114	4
田口 祥多 (Oh my gut) 亀山 沙織 (Sweet)	× X-		× X-	× X-	× X-	× X-	○ X-	○ X-	M 0-4 G 0-8 P 0-120	5

混合複80歳以上の部 Aブロック	篠原	中山	野台	水野	野関	勝敗	順位
篠原 彰 (グリーンクラブ) 加藤 由希子 (Oh my gut)		× 15-10 11-15 10-15	× 14-16 17-15 12-15			M 0-2 G 2-4 P 79-86	3
中野 裕生 (CHUBU BC) 山台 まみ (Tsumi)	○ 10-15 15-11 15-10		○ 15-11 15-11			M 2-0 G 4-1 P 70-58	1
水野 貴誠 (三好) 尾関 加代 (三好)	○ 16-14 15-17 15-12	× 11-15 11-15				M 1-1 G 2-3 P 68-73	2

混合複80歳以上の部 Bブロック	竹内	深谷	西脇	脇山	鶴田	勝敗	順位
竹内 裕也 (MUSCLE CLUB) 高木 昌美		○ 15-10 16-14	× 8-15 15-12 9-15	○ 16-14 15-12		M 2-1 G 5-2 P 94-92	2
深谷 麻里夫 (東海クラブ) 富岡 菜美 (三好)	× 10-15 14-16		× 2-15 16-14 3-15	× 11-15 17-15 14-16		M 0-3 G 2-6 P 87-121	4
西脇 康彦 (グリーンクラブ) 山本 愛子 (横須賀クラブ)	○ 15- 8 12-15 15- 9	○ 15- 2 14-16 15- 3		○ 15-10 15-11		M 3-0 G 6-2 P 116-74	1
鶴田 久幸 (三好) 鈴木 千里 (三好)	× 14-16 12-15	○ 15-11 15-17 16-14	× 10-15 11-15			M 1-2 G 2-5 P 93-103	3

混合複80歳以上の部 決勝トーナメント

中野 裕生 (CHUBU BC)	山台 まみ (Tsumi)	2
西脇 康彦 (グリーンクラブ)	山本 愛子 (横須賀クラブ)	0

混合複90歳以上の部 Aブロック	花井	立花	古田	松田	田沼	勝敗	順位
花井 謙吉 (紫電会) 花井 江理子 (Tsumi)		○ 15- 9 15- 8	○ 15-12 15-11	○ 15- 9 15- 5		M 3-0 G 6-0 P 90-54	1
立花 法生 (Oh my gut) 佐藤 三葉 (MOKUREN)	× 9-15 8-15		× 17-19 12-15	○ 15- 6 15-12		M 1-2 G 2-4 P 76-82	3
古田 圭三 (風林火山) 服部 由佳	× 12-15 11-15	○ 19-17 15-12		○ 15- 9 15- 7		M 2-1 G 4-2 P 87-75	2
松田 貴男 (三好) 平沼 由紀	× 9-15 5-15	× 6-15 12-15	× 9-15 7-15			M 0-3 G 0-6 P 48-90	4

混合複90歳以上の部 Bブロック	中島	石原	長瀬	横井	勝敗	順位	
中島 正人 (貴船BC) 佐藤 実季 (横須賀クラブ)		○ 15- 8 15- 5	○ 15-10 15-10	○ 15- 3 15-10		M 3-0 G 6-0 P 90-46	1
石原 康二 (BudBud) 松村 孔美 (瑞穂クラブ)	× 8-15 5-15		× 10-15 9-15	× 10-15 15-12 10-15		M 0-3 G 1-6 P 67-102	4
長瀬 寿一 (風林火山) 仙田 沙織 (Oh my gut)	× 10-15 10-15	○ 15-10 15- 9		× 11-15 10-15		M 1-2 G 2-4 P 71-79	3
横井 洋也州 (Mille-Feuille) 中川 和美	× 3-15 10-15	○ 15-10 12-15 15-10	○ 15-11 15-10			M 2-1 G 4-3 P 85-86	2

混合複90歳以上の部 決勝トーナメント

花井 謙吉 (紫電会)	花井 江理子 (Tsumi)	1
中島 正人 (貴船BC)	佐藤 実季 (横須賀クラブ)	2

第43回愛知県社会人クラブチームバドミントン選手権大会（個人戦）

混合複100歳以上の部 Aブロック	梅市 市野	角野 大	藤津 大	廣鈴 鈴木	田木 勝	勝敗	順位
梅田 貴弘 (BudBud) 市野 寿子 (JUPITER)	/	○	○	M 2-0 G 4-0 P 61-25			1
角藤 利明 (JumSma) 大津 順子 (Cuckoo)	×	/	×	M 0-2 G 0-4 P 0-60			3
廣田 一 鈴木 須光代 (Mille-Feuille)	×	○	-X	M 1-1 G 2-2 P 55-31			2

混合複100歳以上の部 Bブロック	磯貝 河合	垣見 垣見	桑野 野々山	勝敗	順位
磯貝 謙太郎 (RHBT) 河合 千織 (JUPITER)	/	×	×	M 0-2 G 0-4 P 0-60	3
垣見 直 垣見 妙香 (BUTCHERS)	○	/	×	M 1-1 G 2-2 P 42-30	2
桑野 篤史 (DAIMON) 野々山 千恵子 (poonaa)	○	○	/	M 2-0 G 4-0 P 60-12	1

混合複100歳以上の部 Cブロック	松外 山	原山 吉	稲向 田	水野 峰	勝敗	順位
松原 伸幸 (貴船BC) 外山 真理子 (横須賀クラブ)	/	○	○	M 2-0 G 4-1 P 70-45	1	
稲向 重己 (振甫クラブ) 吉田 朋子 (Sweet)	×	/	×	M 0-2 G 1-4 P 51-72	3	
水野 隆博 (ATOM) 峰 悦子 (Cuckoo)	×	○	/	M 1-1 G 3-3 P 72-76	2	

混合複100歳以上の部 Dブロック	生田 篠原	田原 森	杉山 梶野	野勝 勝	勝敗	順位
生田 純也 (中川シャトル) 篠原 里美 (Mille-Feuille)	/	×	○	M 1-1 G 2-2 P 50-51	2	
杉山 誓英 (BUTCHERS) 森 亜由美 (RHBT)	○	/	○	M 2-0 G 4-1 P 72-58	1	
梶野 博規 (横須賀クラブ) 梶野 泉 (JUPITER)	×	×	/	M 0-2 G 1-4 P 59-72	3	

混合複100歳以上の部 Eブロック	清水 清水	田中 松	中永 永	梶田 田	勝敗	順位
清水 誠司 (振甫クラブ) 清水 真実	/	○	×	M 1-1 G 2-2 P 49-51	2	
田中 均 松永 周子 (貴船BC)	×	/	×	M 0-2 G 0-4 P 50-66	3	
梶田 秀明 (紫電会) 梶田 恭子 (RHBT)	○	○	/	M 2-0 G 4-0 P 65-47	1	

混合複100歳以上の部 決勝トーナメント

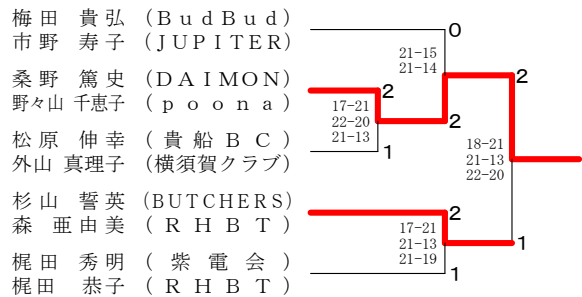

混合複110歳以上の部 Aブロック	岡本 高田	平林 根	一瀬 河	野窪 窪	中勝 勝	勝敗	順位
岡本 哲哉 (FLIGHT) 高田 美和 (三好)	/	○	○	○	M 3-0 G 6-1 P 104-58	1	
平林 哲也 (RS NONAKA) 山根 洋子 (中川シャトル)	×	/	○	○	M 2-1 G 5-2 P 95-83	2	
一瀬 秀人 (東海シャトルズ) 河村 真理子 (MOKUREN)	×	×	/	○	M 1-2 G 2-4 P 60-81	3	
野中 孝明 (ラケットメイトクラブ) 窪田 美香	×	×	×	/	M 0-3 G 0-6 P 54-91	4	

混合複110歳以上の部 Bブロック	藤野 近藤	若井 加藤	小倉 松	藤網 島	勝敗	順位
藤野 洋和 (RHBT) 近藤 志津 (Leaders)	/	○	○	○	M 3-0 G 6-0 P 90-39	1
若井 泉 (NANZAN) 加藤 稲代 (三好)	×	/	○	×	M 1-2 G 3-5 P 90-107	3
小倉 泰道 (RS NONAKA) 松谷 恵美 (JUPITER)	×	×	/	×	M 0-3 G 1-6 P 70-102	4
藤網 貴将 (中川シャトル) 木島 美幸 (JUPITER)	×	○	○	/	M 2-1 G 4-3 P 87-89	2

混合複110歳以上の部 Cブロック	前田 永井	田中 齋	三戸 小池	勝敗	順位
前田 博 (WEST WING) 永井 裕子 (BUTCHERS)	/	○	×	M 1-1 G 3-2 P 71-62	2
田中 桂介 (JUPITER) 齋藤 悦子 (振甫クラブ)	×	/	×	M 0-2 G 0-4 P 39-60	3
三戸 祐司 (MUSCLE CLUB) 小池 由紀子 (B-crew)	○	○	/	M 2-0 G 4-1 P 75-63	1

混合複110歳以上の部 決勝トーナメント

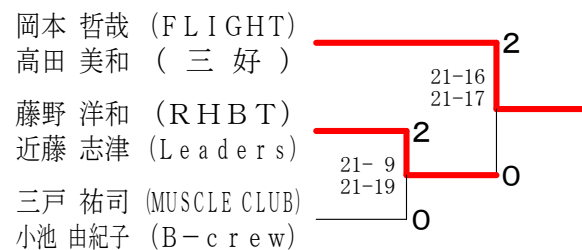

第43回愛知県社会人クラブチームバドミントン選手権大会（個人戦）

混合複120歳以上の部	佐野章 佐野里美	大塚政典 竹内ひろみ	岩永勝彦 伊藤綾子	鈴木昌雄 佐藤郁江	木村隆夫 梅村由美子	勝敗	順位
佐野章 (BUTCHERS) 佐野里美		× 15-13 9-15 12-15	○ 15-10 15-11	○ 15-8 15-5	○ 15-11 11-15 15-9	M 3-1 G 7-3 P 137-112	1
大塚政典 (Cuckoo) 竹内ひろみ	○ 13-15 15-9 15-12		○ 15-7 12-15 15-6	× 14-16 15-9 16-18	○ 15-12 15-8	M 3-1 G 7-4 P 160-127	2
岩永勝彦 (横須賀クラブ) 伊藤綾子 (MOKUREN)	× 10-15 11-15	× 7-15 15-12 6-15		○ 21-19 7-15 15-10	× 15-17 9-15	M 1-3 G 3-7 P 116-148	5
鈴木昌雄 (SETOMINTON) 佐藤郁江 (瑞穂クラブ)	× 8-15 5-15	○ 16-14 9-15 18-16	× 19-21 15-7 10-15		× 15-12 6-15 10-15	M 1-3 G 4-7 P 131-160	4
木村隆夫 (シャトルまかせ) 梅村由美子 (Cuckoo)	× 11-15 15-11 9-15	× 12-15 8-15	○ 17-15 15-9	○ 12-15 15-6 15-10		M 2-2 G 5-5 P 129-126	3

混合複130歳以上の部	齋藤敏和 三ツ石るみ子	大河内宝力	川原水野	上前佐野	金澤斎藤	勝敗	順位
齋藤敏和 (横須賀クラブ) 三ツ石るみ子		○ -X	○ 15-10 13-15 15-12	○ -X	○ 16-14 15-9	M 4-0 G 8-1 P 134-60	1
大河内宝力 (BUTCHERS) 宝力京子 (B-crew)	× X-		× X-	○ -X	× 15-7 11-15 12-15	M 1-3 G 3-6 P 68-97	4
川原雅治 (名北) 水野恵以子 (SETOMINTON)	× 10-15 15-13 12-15	○ -X		○ -X	○ 15-10 15-9	M 3-1 G 7-2 P 127-62	2
上前茂人 (DAIMON) 佐野信子 (BEARS)	× X-	× X-	× X-		× X-	M 0-4 G 0-8 P 0-120	5
金澤秀昭 (東海シャトルズ) 斎藤敏恵 (横須賀クラブ)	× 14-16 9-15	○ 7-15 15-11 15-12	× 10-15 9-15	○ -X		M 2-2 G 4-5 P 109-99	3