

第42回愛知県社会人クラブチームバドミントン選手権大会（個人戦）

一般男子選手権A単の部 Aブロック	近藤	山内	村松	勝敗	順位
近藤 峻矢 (G. spank)	○ 8-15 15-13 15-10	○ 15-12 15- 4	M 2-0 G 4-1 P 68-54	1	
山内 涼雅 (RHBT)	× 15- 8 13-15 10-15	○ 15- 9 15-10	M 1-1 G 3-2 P 68-57	2	
村松 涼平 (BudBud)	× 12-15 4-15	× 9-15 10-15	M 0-2 G 0-4 P 35-60	3	

一般男子選手権A単の部 Bブロック	柴田	近藤	川村	勝敗	順位
柴田 京将 (SMAGAN)	× 10-15 7-15	× 15-17 12-15	M 0-2 G 0-4 P 44-62	3	
近藤 輝 (はりーあつぷ)	○ 15-10 15- 7	○ 15- 8 15- 8	M 2-0 G 4-0 P 60-33	1	
川村 磨史 (FEATHER FLOCK)	○ 17-15 15-12	× 8-15 8-15	M 1-1 G 2-2 P 48-57	2	

一般男子選手権A単の部 Cブロック	服部	比留木	村瀬	勝敗	順位
服部 秀治 (BS. MORITA)	○ 15-11 13-15 15-12	○ 16-14 15- 7	M 2-0 G 4-1 P 74-59	1	
比留木 悠人 (SMILE)	× 11-15 15-13 12-15	○ 11-15 15-10 15- 9	M 1-1 G 3-3 P 79-77	2	
村瀬 夢之介 (しゃちほこ)	× 14-16 7-15	× 15-11 10-15 9-15	M 0-2 G 1-4 P 55-72	3	

一般男子選手権A単の部 Dブロック	大谷	竹内	角田	神之田	勝敗	順位
大谷 啓斗 (BS. MORITA)	○ 15- 3 15- 7	○ 15- 6 15- 7	○ 15- 3 15- 4	M 3-0 G 6-0 P 90-30	1	
竹内 誠一郎 (SMILE)	× 3-15 7-15	○ 15-11 15-13	○ 15-11 15- 8	M 2-1 G 4-2 P 70-73	2	
角田 英之 (岩倉パラレル)	× 6-15 7-15	× 11-15 13-15	× 13-15 15- 8 13-15	M 0-3 G 1-6 P 78-98	4	
神之田 星斗 (KEPPARE)	× 3-15 4-15	× 11-15 8-15	○ 15-13 8-15 15-13	M 1-2 G 2-5 P 64-101	3	

一般男子選手権A単の部 Eブロック	末松	鈴木	砂子	海老原	勝敗	順位
末松 功大 (RS NONAKA)	○ 15- 8 15- 7	○ 15- 3 15-11	○ 15- 3 15-10	M 3-0 G 6-0 P 90-42	1	
鈴木 希望 (BS. MORITA)	× 8-15 7-15	○ 15-12 10-15 15-13	× 11-15 15- 9 11-15	M 1-2 G 3-5 P 92-109	3	
砂子 甲斐斗 (フレスカ)	× 3-15 11-15	× 12-15 15-10 13-15	× 12-15 7-15	M 0-3 G 1-6 P 73-100	4	
海老原 将人 (NOT-SOY)	× 3-15 10-15	○ 15-11 9-15 15-11	○ 15-12 15- 7	M 2-1 G 4-3 P 82-86	2	

一般男子選手権A単の部 決勝トーナメント

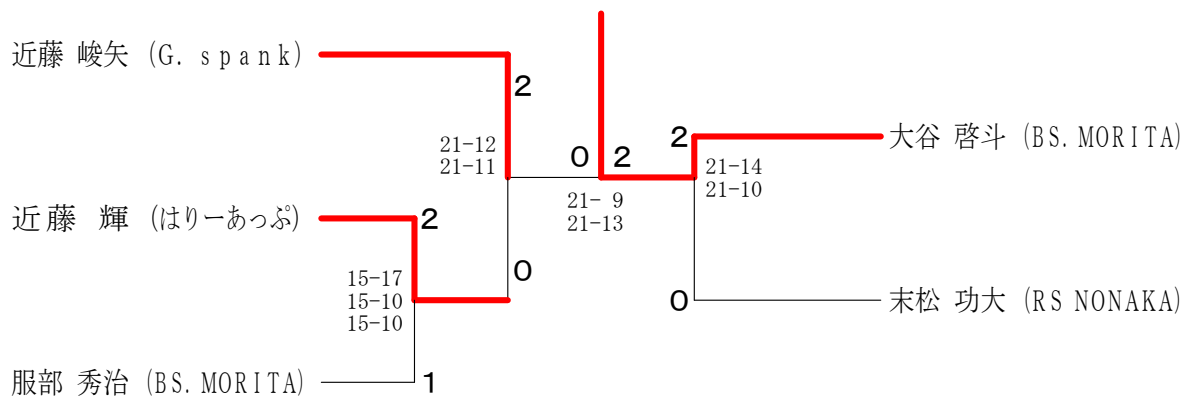

第42回愛知県社会人クラブチームバドミントン選手権大会（個人戦）

一般男子B単の部 Aブロック	中井	大村	松村	勝敗	順位
中井 博基 (DANDE LION)	○	× 15-8 11-15 12-15	× 13-15 14-16	M 0-2 G 1-4 P 65-69	3
大村 直人 (東海クラブ)	○ 8-15 15-11 15-12	○	× 12-15 15-8 9-15	M 1-1 G 3-3 P 74-76	2
松村 豪留 (Oh my gut)	○ 15-13 16-14	○ 15-12 8-15 15-9	○	M 2-0 G 4-1 P 69-63	1

一般男子B単の部 Bブロック	高橋	濱口	繁昌	勝敗	順位
高橋 理輝 (RS NONAKA)	○	○ 11-15 15-8 15-5	○ 15-10 15-5	M 2-0 G 4-1 P 71-43	1
濱口 弘規 (たまひよくらぶ)	× 15-11 8-15 5-15	○	○ 15-6 13-15 15-9	M 1-1 G 3-3 P 71-71	2
繁昌 廷論 (WEST WING)	× 10-15 5-15	× 6-15 15-13 9-15	○	M 0-2 G 1-4 P 45-73	3

一般男子B単の部 Cブロック	山下	細川	竹内	勝敗	順位
山下 幸大 (WISTARIA)	○	× 12-15 11-15	○ 16-14 15-12	M 1-1 G 2-2 P 54-56	2
細川 聖矢 (IWATA B. C.)	○ 15-12 15-11	○	○ 15-8 15-13	M 2-0 G 4-0 P 60-44	1
竹内 涼 (yossher'zoo)	× 14-16 12-15	× 8-15 13-15	○	M 0-2 G 0-4 P 47-61	3

一般男子B単の部 Dブロック	御村	柴田	片岡	勝敗	順位
御村 健一 (名港クラブ)	○	× 15-8 5-15 8-15	× 7-15 9-15	M 0-2 G 1-4 P 44-68	3
柴田 祐一 (DANDE LION)	○ 8-15 15-5 15-8	○	× 9-15 13-15	M 1-1 G 2-3 P 60-58	2
片岡 将彰 (SMAGAN)	○ 15-7 15-9	○ 15-9 15-13	○	M 2-0 G 4-0 P 60-38	1

一般男子B単の部 Eブロック	中村	三浦	原	勝敗	順位
中村 航 (NOT-SOY)	○	× 10-15 13-15	× 9-15 9-15	M 0-2 G 0-4 P 41-60	3
三浦 昂弘 (AGUBC)	○ 15-10 15-13	○	× 7-15 10-15	M 1-1 G 2-2 P 47-53	2
原 陸人 (Oh my gut)	○ 15-9 15-9	○ 15-7 15-10	○	M 2-0 G 4-0 P 60-35	1

一般男子B単の部 Fブロック	今泉	山本	塚本	勝敗	順位
今泉 康平 (Cockoo)	○	× 13-15 9-15	× 8-15 9-15	M 0-2 G 0-4 P 39-60	3
山本 涼 (DANDE LION)	○ 15-13 15-9	○	× 12-15 8-15	M 1-1 G 2-2 P 50-52	2
塚本 将司 (岩倉パラレル)	○ 15-8 15-9	○ 15-12 15-8	○	M 2-0 G 4-0 P 60-37	1

一般男子B単の部 Gブロック	片寄	阿部	中澤	勝敗	順位
片寄 和磨 (名港クラブ)	○	× 11-15 8-15	○ 15-13 15-10	M 1-1 G 2-2 P 49-53	2
阿部 真彦 (たまひよくらぶ)	○ 15-11 15-8	○	○ 15-6 15-8	M 2-0 G 4-0 P 60-33	1
中澤 隆司 (WEST WING)	× 13-15 10-15	× 6-15 8-15	○	M 0-2 G 0-4 P 37-60	3

一般男子B単の部 Hブロック	頼	渡邊	樋口浩司	勝敗	順位
頼 宇航 (BUTCHERS)	○	× 12-15 15-11 14-16	× 7-15 7-15	M 0-2 G 1-4 P 55-72	3
渡邊 洋 (東海クラブ)	○ 15-12 11-15 16-14	○	× 9-15 5-15	M 1-1 G 2-3 P 56-71	2
樋口浩司 (佐布里)	○ 15-7 15-7	○ 15-9 15-5	○	M 2-0 G 4-0 P 60-28	1

一般男子B単の部 決勝トーナメント

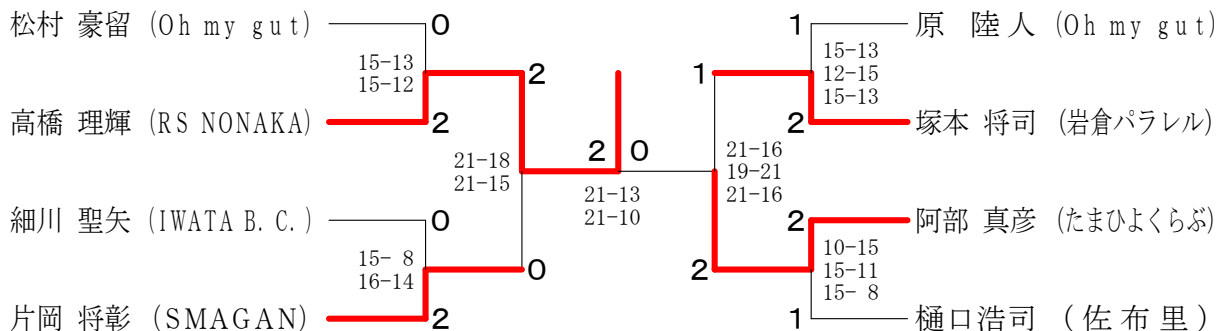

第42回愛知県社会人クラブチームバドミントン選手権大会（個人戦）

一般男子C単の部 Aブロック	藤井	西山	林	勝敗	順位
藤井 哲也 (DANDE LION)		×	×	M 0-2 G 0-4 P 17-60	3
西山 芹佳 (たまひよくらぶ)	○		○	M 2-0 G 4-0 P 60-9	1
林 浩由紀 (岩倉パラレル)	○	×		M 1-1 G 2-2 P 39-47	2

一般男子C単の部 Bブロック	ジャン	加藤	蒲生	勝敗	順位
ジャン カンエン (DANDE LION)		×	×	M 0-2 G 1-4 P 49-73	3
加藤 大地 (鷺バドミントンクラブ)	○		×	M 1-1 G 3-2 P 72-58	2
蒲生 城久 (岩倉パラレル)	○	○		M 2-0 G 4-2 P 86-76	1

一般男子C単の部 Cブロック	永野	近藤	高木	勝敗	順位
永野 太一 (佐布里)		○	○	M 2-0 G 4-0 P 61-24	1
近藤 克樹 (たまひよくらぶ)	×		×	M 0-2 G 0-4 P 0-60	3
高木 聖太 (WEST WING)	×	○		M 1-1 G 2-2 P 54-31	2

一般男子C単の部 決勝トーナメント

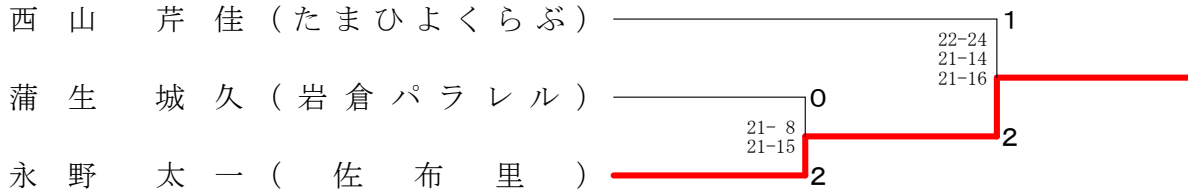

男子30歳以上単の部 Aブロック	中口	堀	水野	棚橋	勝敗	順位
中口 竜郎 (はりーあっふ)		○	○	○	M 3-0 G 6-1 P 101-63	1
堀 裕貴 (鷺バドミントンクラブ)	×		×	○	M 1-2 G 3-5 P 86-106	3
水野 博貴 (黄金クラブ)	×	○		○	M 2-1 G 5-4 P 122-115	2
棚橋 正光 (黄金クラブ)	×	×	×		M 0-3 G 2-6 P 89-114	4

男子30歳以上単の部 Bブロック	古里	森田	林	齋藤	勝敗	順位
古里 崇志 (BS. MORITA)		×	×	×	M 0-3 G 0-6 P 0-90	4
森田 貴士 (CHUBU BC)	○		○	○	M 3-0 G 6-1 P 99-51	1
林 洋平 (黄金クラブ)	○	×		×	M 1-2 G 2-4 P 68-60	3
齋藤 侑気 (RS NONAKA)	○	×	○		M 2-1 G 5-2 P 97-63	2

男子30歳以上単の部 Cブロック	子安	永草	荒川	勝敗	順位
子安 広輝 (RHBT)		×	○	M 1-1 G 3-2 P 68-56	1
永草 雄太 (しゃちほこ)	○		×	M 1-1 G 2-3 P 49-67	3
荒川 駿介 (黄金クラブ)	×	○		M 1-1 G 2-2 P 53-47	2

男子30歳以上単の部 決勝トーナメント

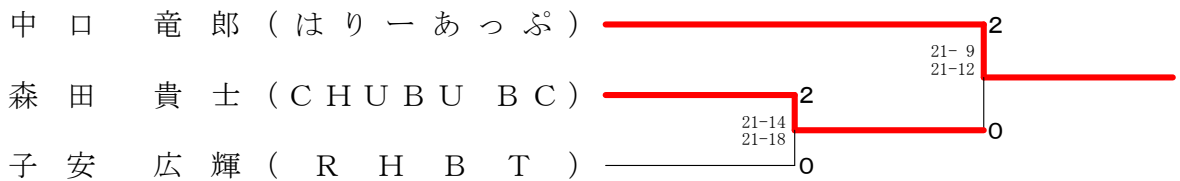

第42回愛知県社会人クラブチームバドミントン選手権大会（個人戦）

男子35歳以上単の部 Aブロック	立松	川口	中村	勝敗	順位
立松 幹浩 (東海クラブ)		○ 15-3 15-4	○ 15-9 15-9	M 2-0 G 4-0 P 60-25	1
川口 拓史 (RiseBC)	× 3-15 4-15		× 11-15 4-15	M 0-2 G 0-4 P 22-60	3
中村 佳和 (WISTARIA)	× 9-15 9-15	○ 15-11 15-4		M 1-1 G 2-2 P 48-45	2

男子35歳以上単の部 Bブロック	山田	杉崎	島川	勝敗	順位
山田 哲也 (DAIMON)		× 5-15 15-11 13-15	○ 16-14 15-10	M 1-1 G 3-2 P 64-65	2
杉崎 雄一 (Hiragi)	○ 15-5 11-15 15-13		○ 15-6 15-11	M 2-0 G 4-1 P 71-50	1
島川 靖英 (Yossher'Zoo)	× 14-16 10-15	× 6-15 11-15		M 0-2 G 0-4 P 41-61	3

男子35歳以上単の部 決勝トーナメント

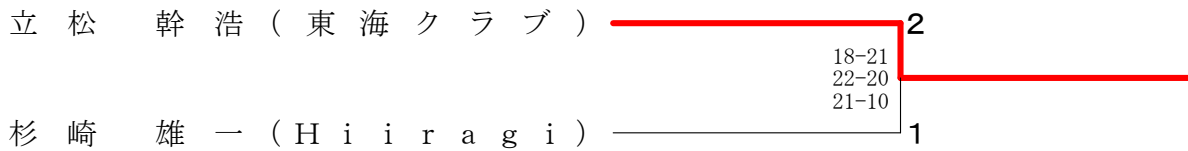

男子40歳以上単の部 Aブロック	三ツ石	清水	遠藤	長利	勝敗	順位
三ツ石 治 (横須賀クラブ)		○ 17-15 19-17	× 15-8 9-15 7-15	○ 15-10 15-13	M 2-1 G 5-2 P 97-93	1
清水 孝一 (JumSma)	× 15-17 17-19		○ 15-8 15-11	× 16-14 7-15 5-15	M 1-2 G 3-4 P 90-99	3
遠藤 博史 (Ohmygut)	○ 8-15 15-9 15-7	× 8-15 11-15		○ 15-11 15-8	M 2-1 G 4-3 P 87-80	2
長利 峰男 (佐布里)	× 10-15 13-15	○ 14-16 15-7 15-5	× 11-15 8-15		M 1-2 G 2-5 P 86-88	4

男子40歳以上単の部 Bブロック	多久島	篠原	岡田	勝敗	順位
多久島 一慶 (紫電会)		○ 15-5 15-12	○ 15-5 15-9	M 2-0 G 4-0 P 60-31	1
篠原 義久 (NOT-SOY)	× 5-15 12-15		○ 15-13 15-9	M 1-1 G 2-2 P 47-52	2
岡田 真二 (東海シャトルズ)	× 5-15 9-15	× 13-15 9-15		M 0-2 G 0-4 P 36-60	3

男子40歳以上単の部 Cブロック	鶴田	播間	工藤	勝敗	順位
鶴田 久幸 (三好)		○ 15-13 15-6	○ 15-10 15-4	M 2-0 G 4-0 P 60-33	1
播間 良記 (SMAGAN)	× 13-15 6-15		○ 15-7 15-13	M 1-1 G 2-2 P 49-50	2
工藤 邦晶 (佐布里)	× 10-15 4-15	× 7-15 13-15		M 0-2 G 0-4 P 34-60	3

男子40歳以上単の部 決勝トーナメント

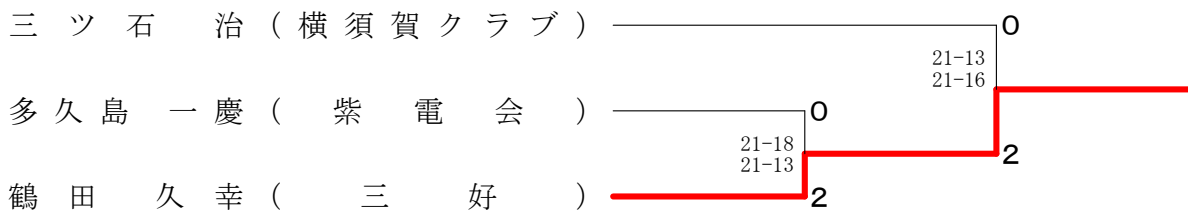

第42回愛知県社会人クラブチームバドミントン選手権大会（個人戦）

男子45歳以上単の部 Aブロック	小川	山崎	千葉	勝敗	順位
小川 直哉 (Hiragi)		○ 15-13 15-12	○ 15- 8 15- 8	M 2-0 G 4-0 P 60-41	1
山崎 大 (ハネツキ会)	× 13-15 12-15		○ 15-11 15- 5	M 1-1 G 2-2 P 55-46	2
千葉 誠 (DANDE LION)	× 8-15 8-15	× 11-15 5-15		M 0-2 G 0-4 P 32-60	3

男子45歳以上単の部 Bブロック	下島	源口	佐藤	長谷川	勝敗	順位
下島 直樹 (フレスカ)		× 11-15 7-15	○ 17-15 15- 3	○ 15-11 15- 4	M 2-1 G 4-2 P 80-63	2
源口 哲史 (紫電会)	○ 15-11 15- 7		○ 15- 5 15- 4	○ 15- 4 15- 9	M 3-0 G 6-0 P 90-40	1
佐藤 慎雄 (RHBT)	× 15-17 3-15	× 5-15 4-15		○ 15-10 15-13	M 1-2 G 2-4 P 57-85	3
長谷川 学 (瑞徳クラブ)	× 11-15 4-15	× 4-15 9-15	× 10-15 13-15		M 0-3 G 0-6 P 51-90	4

男子45歳以上単の部 決勝トーナメント

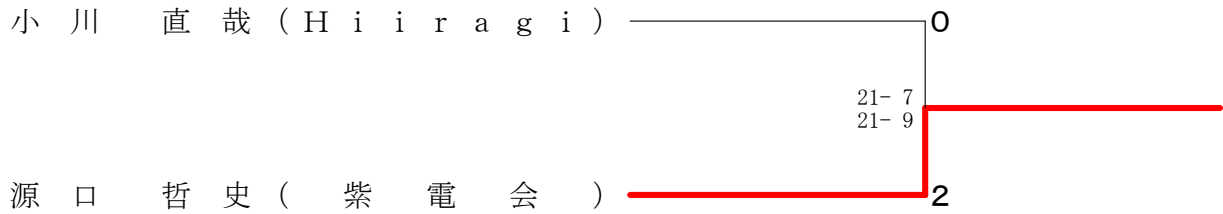

男子50歳以上単の部 Aブロック	市川	安井	桑野	淡路谷	勝敗	順位
市川 清伸 (JumSma)		× 11-15 15- 4 13-15	○ 15-11 15-10	○ 15- 8 15- 9	M 2-1 G 5-2 P 99-72	1
安井 憲司 (ATOM)	○ 15-11 4-15 15-13		× 8-15 11-15	○ 15- 5 15- 6	M 2-1 G 4-3 P 83-80	3
桑野 篤史 (DAIMON)	× 11-15 10-15	○ 15- 8 15-11		○ 15-10 13-15 15- 3	M 2-1 G 4-3 P 94-77	2
淡路谷 浩 (MUSCLE CLUB)	× 8-15 9-15	× 5-15 6-15	× 10-15 15-13 3-15		M 0-3 G 1-6 P 56-103	4

男子50歳以上単の部 Bブロック	永田	金子	角藤	鯉江	勝敗	順位
永田 一郎 (Oh my gut)		○ 15-10 15-11	○ 15-11 15- 7	○ -X	M 3-0 G 6-0 P 90-39	1
金子 豊治 (個人登録)	× 10-15 11-15		× 10-15 17-15 13-15	○ -X	M 1-2 G 3-4 P 91-75	3
角藤 利明 (JumSma)	× 11-15 7-15	○ 15-10 15-17 15-13		○ -X	M 2-1 G 4-3 P 93-70	2
鯉江 信明 (MUSCLE CLUB)	× X-	× X-	× X-		M 0-3 G 0-6 P 0-90	4

男子50歳以上単の部 決勝トーナメント

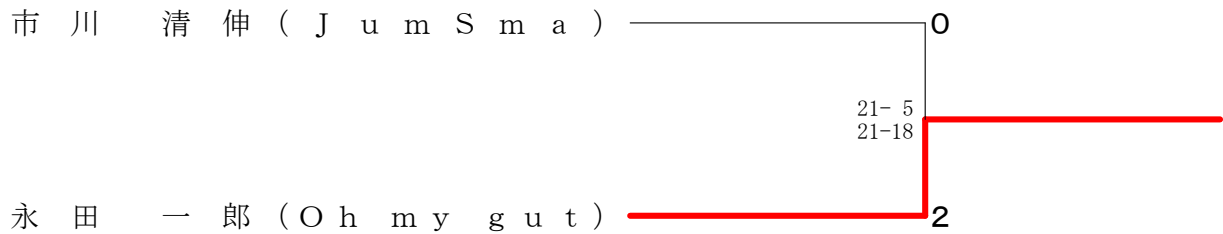

第42回愛知県社会人クラブチームバドミントン選手権大会（個人戦）

男子55歳以上単の部 Aブロック	森 本	西 山	稲 垣	勝敗	順位
森本 順 (名北)	○	○	M 2-0 G 4-1 P 73-42	1	
西山 智彦 (シャトルまかせ)	×	○	M 0-2 G 1-4 P 50-70	3	
稲垣 計規 (SETOMINTON)	×	○	M 1-1 G 3-3 P 65-76	2	

男子55歳以上単の部 Bブロック	宇佐見	船 木	森	勝敗	順位
宇佐見 達也 (東海シャトルズ)	×	×	M 0-2 G 1-4 P 51-68	3	
船木 勝正 (DAIMON)	○	○	M 2-0 G 4-1 P 73-56	1	
森 大二 (瑞穂クラブ)	○	×	M 1-1 G 3-3 P 75-75	2	

男子55歳以上単の部 Cブロック	松 尾	大 塚	濱 田	勝敗	順位
松尾 廣喜 (中川シャトル)	×	×	M 0-2 G 2-4 P 64-79	3	
大塚 政典 (Cuckoo)	○	×	M 1-1 G 2-3 P 39-65	2	
濱田 征明 (p o o n a)	○	○	M 2-0 G 4-1 P 70-29	1	

男子55歳以上単の部 Dブロック	浜 崎	稲 垣	伏 屋	勝敗	順位
浜崎 久義 (AISIN AW)	○	○	M 2-0 G 4-0 P 60-36	1	
稲垣 亨 (呉越同舟)	×	○	M 1-1 G 2-2 P 52-56	2	
伏屋 一郎 (DAIMON)	×	×	M 0-2 G 0-4 P 40-60	3	

男子55歳以上単の部 決勝トーナメント

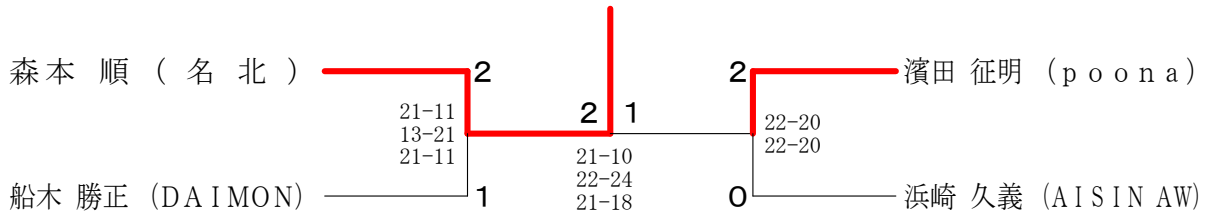

男子60歳以上単の部 Aブロック	米 本	木 村	土 井	勝敗	順位
米本 勝如 (DAIMON)	×	×	M 0-2 G 0-4 P 16-60	3	
木村 真美 (シャトルまかせ)	○	×	M 1-1 G 2-2 P 48-30	2	
土井 浩司 (Tsutsumi)	○	○	M 2-0 G 4-0 P 60-34	1	

男子60歳以上単の部 Bブロック	中 島	校 條	岩 館	勝敗	順位
中島 秀夫 (シャトルまかせ)	×	○	M 1-1 G 3-2 P 68-46	2	
校條 和久 (東海クラブ)	○	○	M 2-0 G 4-1 P 76-38	1	
岩館 利男 (東海シャトルズ)	×	×	M 0-2 G 0-4 P 0-60	3	

男子60歳以上単の部 決勝トーナメント

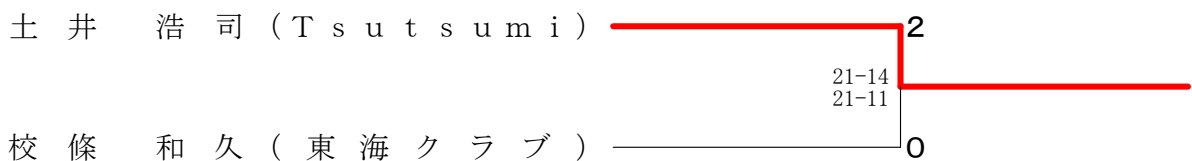

第42回愛知県社会人クラブチームバドミントン選手権大会（個人戦）

男子65歳以上単の部	青 山	磯 本	福 井	嶋 田	野 中	勝 敗	順位
青山 伸幸 (DAIMON)		○ 15-10 15-7	○ 15-8 15-5	○ -X	○ 15-4 15-4	M 4-0 G 8-0 P 120-38	1
磯本 朝雄 (Tsutsumi)	× 10-15 7-15		× 6-15 15-7 9-15	○ -X	○ 15-12 15-13	M 2-2 G 5-4 P 107-92	3
福井 邦芳 (名港クラブ)	× 8-15 5-15	○ 15-6 7-15 15-9		○ -X	○ 15-13 15-13	M 3-1 G 6-3 P 110-86	2
嶋田 政志 (AISIN AW)	× X-	× X-	× X-		× X-	M 0-4 G 0-8 P 0-120	5
野中 孝明 (ラケットメイトクラブ)	× 4-15 4-15	× 12-15 13-15	× 13-15 13-15	○ -X		M 1-3 G 2-6 P 89-90	4

男子70歳以上単の部	荒 井	岸	加 藤	工 藤	勝 敗	順位
荒井 和夫 (桜井BC)		× 21-19 15-21 9-21	○ 21-12 21-4	○ 21-16 21-11	M 2-1 G 5-2 P 129-104	2
岸 邦晴 (名北)	○ 19-21 21-15 21-9		○ 21-6 21-4	○ 21-9 21-16	M 3-0 G 6-1 P 145-80	1
加藤 敬 (DAIMON)	× 12-21 4-21	× 6-21 4-21		× 4-21 11-21	M 0-3 G 0-6 P 41-126	4
工藤 亨 (名港クラブ)	× 16-21 11-21	× 9-21 16-21	○ 21-4 21-11		M 1-2 G 2-4 P 94-99	3

男子75歳以上単の部	坂 本	園 部	斎 藤	勝 敗	順位
坂本 和親 (東海シャトルズ)		○ 21-19 21-18	○ 21-11 21-19	M 2-0 G 4-0 P 84-67	1
園部 繁夫 (東海シャトルズ)	× 19-21 18-21		○ 21-16 15-21 21-13	M 1-1 G 2-3 P 94-92	2
斎藤 良二 (AISIN AW)	× 11-21 19-21	× 16-21 21-15 13-21		M 0-2 G 1-4 P 80-99	3

第42回愛知県社会人クラブチームバドミントン選手権大会（個人戦）

一般女子選手権A単の部	峰	服部	小山	勝敗	順位
峰 郁美 (はりーあっぷ)		○ -X	○ 21- 2 21- 4	M 2-0 G 4-0 P 84-6	1
服部 あすか (G. spank)	× X-		× X-	M 0-2 G 0-4 P 0-84	3
小山 りづむ (瑞穂クラブ)	× 2-21 4-21	○ -X		M 1-1 G 2-2 P 48-42	2

一般女子B単の部	花堂	重富	小山	久田	勝敗	順位
花堂 季子 (横須賀クラブ)		○ 21- 5 21- 8	○ 21-12 21-11	○ 21- 8 21- 7	M 3-0 G 6-0 P 126-51	1
重富 菜々香 (瑞穂クラブ)	× 5-21 8-21		× 17-21 21-23	○ 21-19 21-12	M 1-2 G 2-4 P 93-117	3
小山 香音 (瑞穂クラブ)	× 12-21 11-21	○ 21-17 23-21		○ 21-15 21-13	M 2-1 G 4-2 P 109-108	2
久田 紀子 (岩倉パラレル)	× 8-21 7-21	× 19-21 12-21	× 15-21 13-21		M 0-3 G 0-6 P 74-126	4

女子40歳以上単の部	真田	鈴木	深谷	高田	山本	勝敗	順位
真田 範子 (G. spank)		○ 15- 5 15- 5	○ 15- 7 15- 6	○ 15-12 15- 8	○ 15- 6 15- 3	M 4-0 G 8-0 P 120-52	1
鈴木 理子 (個人登録)	× 5-15 5-15		○ 15- 7 15-13	× 11-15 8-15	○ 15-11 15- 7	M 2-2 G 4-4 P 89-98	3
深谷 雅代 (Sweet)	× 7-15 6-15	× 7-15 13-15		× 7-15 5-15	○ 15- 5 15-12	M 1-3 G 2-6 P 75-107	4
高田 美幸 (たまひよくらぶ)	× 12-15 8-15	○ 15-11 15- 8	○ 15- 7 15- 5		○ 15- 8 15- 4	M 3-1 G 6-2 P 110-73	2
山本 宏美 (DANDE LION)	× 6-15 3-15	× 11-15 7-15	× 5-15 12-15	× 8-15 4-15		M 0-4 G 0-8 P 56-120	5

女子50歳以上単の部	濱田	伊藤	岡林	勝敗	順位
濱田 明日香 (p o o n a)		○ 21-11 21- 8	○ 21- 6 21-10	M 2-0 G 4-0 P 84-35	1
伊藤 綾子 (MOKUREN)	× 11-21 8-21		○ 28-26 18-21 21-11	M 1-1 G 2-3 P 86-100	2
岡林 真美 (たまひよくらぶ)	× 6-21 10-21	× 26-28 21-18 11-21		M 0-2 G 1-4 P 74-109	3

第42回愛知県社会人クラブチームバドミントン選手権大会（個人戦）

一般男子選手権A複の部 Aブロック	鈴木 服部	木部 天	杉本 真一	本野 宏紀	子安 広輝	安島 聖也	山牧 達	本田 幸記	勝敗	順位
鈴木 希望 (BS. MORITA) 服部 秀治	○	○	○	○	○	○	○	○	M 3-0 G 6-2 P 121-99	1
杉本 真一 (東海クラブ) 天野 宏紀	×	○	○	○	○	○	○	○	M 2-1 G 4-2 P 83-76	2
子安 広輝 (RHBT) 矢島 聖也 (SMILE)	×	×	○	○	○	○	○	○	M 1-2 G 3-5 P 105-116	3
山本 達 (岩倉パラレル) 牧田 幸記 (R. S. NONAKA)	×	×	×	×	×	×	×	×	M 0-3 G 2-6 P 103-121	4

一般男子選手権A複の部 Bブロック	稲川 義樹	川米田 優樹	金子 真之	神原 聡真	神之田 星斗	水野 日比樹	勝敗	順位
稲川 義樹 (RS NONAKA) 米田 優樹	○	○	○	○	○	○	M 2-0 G 4-0 P 60-41	1
金子 真之 (SMAGAN) 神原 聡真	×	×	○	○	○	○	M 1-1 G 2-3 P 62-55	2
神之田 星斗 (KEPPARE) 水野 日比樹	×	×	×	×	○	○	M 0-2 G 1-4 P 45-71	3

一般男子選手権A複の部 Cブロック	近藤 峻矢	藤原 哲史	竹内 誠一郎	内山 涼雅	海老原 将人	原智也	勝敗	順位
近藤 峻矢 (G. spank) 源口 哲史 (紫電会)	○	○	○	○	○	○	M 1-1 G 2-2 P 64-70	3
竹内 誠一郎 (SMILE) 山内 涼雅 (RHBT)	×	×	○	○	○	○	M 1-1 G 2-2 P 68-59	1
海老原 将人 (NOT-SOY) 田口 智也	○	×	×	×	○	○	M 1-1 G 2-2 P 50-53	2

一般男子選手権A複の部 Dブロック	大谷 啓斗	加藤 滉士	比留木 悠人	加藤 佑規	山田 良太	田長谷川 昂平	勝敗	順位
大谷 啓斗 (BS. MORITA) 加藤 滉士 (G. spank)	○	○	○	○	○	○	M 2-0 G 4-0 P 60-22	1
比留木 悠人 (SMILE) 加藤 佑規 (東海クラブ)	×	×	○	○	○	○	M 1-1 G 2-2 P 46-54	2
山田 良太 (SMAGAN) 長谷川 昂平	×	×	×	×	○	○	M 0-2 G 0-4 P 31-61	3

一般男子選手権A複の部 Eブロック	磯花 謙吉	貝井 謙吉	末松 功大	小竹 剛生	佐々木 健太	萩原 慎也	勝敗	順位
磯花 謙太郎 (RHBT) 花井 謙吉 (紫電会)	○	○	○	○	○	○	M 2-0 G 4-1 P 73-54	1
末松 功大 (RS NONAKA) 小竹 剛生	×	×	○	○	○	○	M 1-1 G 3-3 P 77-80	2
佐々木 健太 (JumSma) 萩原 慎也	×	×	×	×	○	○	M 0-2 G 1-4 P 58-74	3

一般男子選手権A複の部 Fブロック	中口 竜郎	近藤 輝	山本 拓弥	仲川 俊也	渡部 元樹	東 碧人	田畑 佳樹	井原 弘貴	勝敗	順位
中口 竜郎 (はりーあつぷ) 近藤 輝	○	○	○	○	○	○	○	○	M 1-2 G 2-4 P 80-80	3
山本 拓弥 (岩倉パラレル) 仲川 俊也	×	×	○	○	○	○	○	○	M 2-1 G 5-2 P 95-91	2
渡部 元樹 (KEPPARE) 東 碧人 (G. spank)	×	×	×	×	○	○	○	○	M 0-3 G 0-6 P 59-90	4
田畑 佳樹 (CHUBU BC) 井原 弘貴 (紫電会)	○	○	○	○	○	○	○	○	M 3-0 G 6-1 P 104-77	1

一般男子選手権A複の部 決勝トーナメント

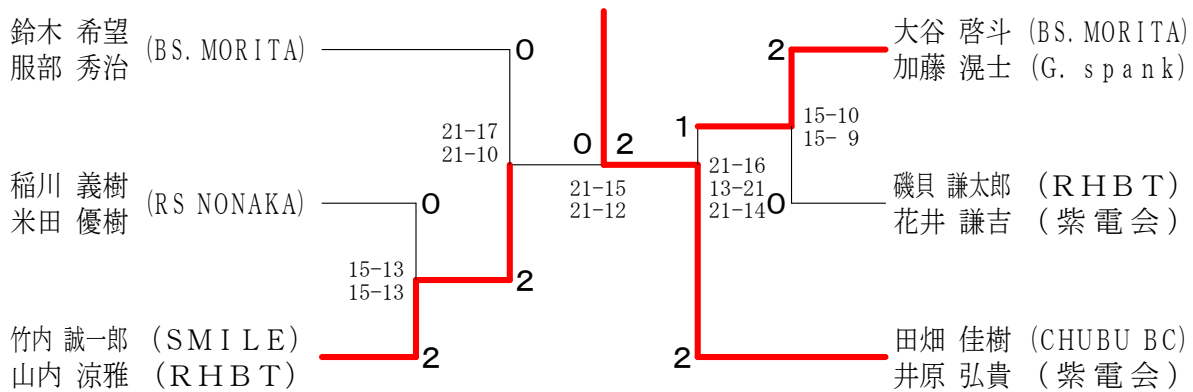

第42回愛知県社会人クラブチームバドミントン選手権大会（個人戦）

一般男子B複の部 Aブロック	中村 航 松井 要	永山 雄太 山下 幸大	鈴木 智晴 松本 拓	勝敗	順位
	○	×	M 1-1 G 3-2 P 65-69	2	
	×	○	M 0-2 G 0-4 P 26-60	3	
	○	○-X	M 2-0 G 4-1 P 73-35	1	

一般男子B複の部 Bブロック	古橋 智久 下釜 和貴	増岡 真一 丹羽 正幸	加藤 志門 池本 怜史	勝敗	順位
	○	○	M 2-0 G 4-0 P 60-32	1	
	×	×	M 0-2 G 0-4 P 56-69	3	
	×	○	M 1-1 G 2-2 P 51-66	2	

一般男子B複の部 Cブロック	大岩 守道 近藤 幸雄	細川 聖矢 今泉 康平	中澤 隆司 繁昌 廷論	勝敗	順位
	○	○	M 2-0 G 4-1 P 72-57	1	
	×	○	M 1-1 G 3-2 P 63-58	2	
	×	×	M 0-2 G 0-4 P 40-60	3	

一般男子B複の部 Dブロック	中西 泰基 岩永 周土	石原 亮 野中 浩貴	近藤 恵治郎 倉内 宏基	阿部 真彦 濱口 弘規	勝敗	順位
	○	○	○	M 3-0 G 6-0 P 91-70	1	
	×	×	×	M 0-3 G 0-6 P 57-90	4	
	×	○	×	M 1-2 G 2-4 P 68-79	3	
	×	○	○	M 2-1 G 4-2 P 87-64	2	

一般男子B複の部 Eブロック	中村 佳和 泉地 俊紀	段 侑樹 梶谷 敦也	大村 直人 渡邊 洋	松村 豪留 原 陸人	勝敗	順位
	○	○	×	M 2-1 G 5-3 P 115-86	2	
	×	○	×	M 1-2 G 4-5 P 119-126	3	
	×	×	×	M 0-3 G 1-6 P 77-107	4	
	○	○	○	M 3-0 G 6-2 P 111-103	1	

一般男子B複の部 決勝トーナメント

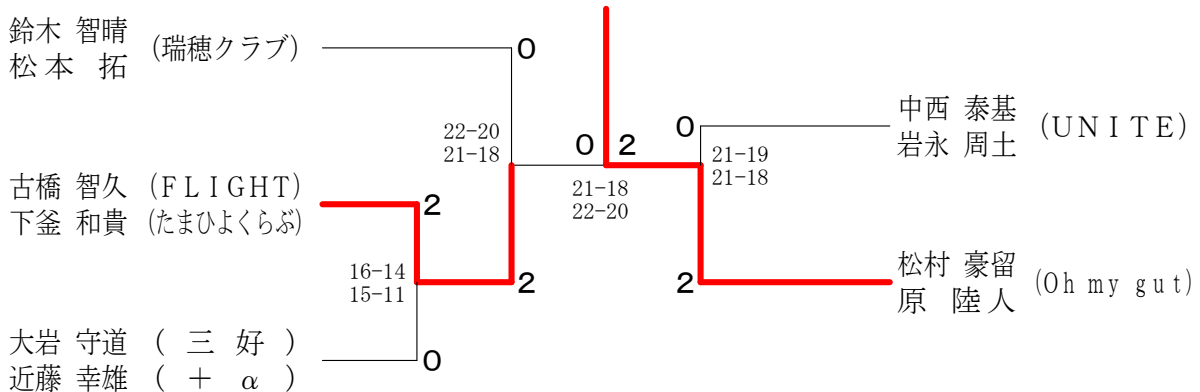

第42回愛知県社会人クラブチームバドミントン選手権大会（個人戦）

一般男子C複の部 Aブロック	大伊山	高木	竹内	勝敗	順位
大山 泰平 (LOVE ALL) 伊藤 正和		×	○	M 1-1 G 3-2 P 74-66	2
高木 聖太 (WEST WING) 杉江 凌輔 (IMG BC)	○		○	M 2-0 G 4-2 P 80-77	1
竹内 涼 (yossher'zoo) 伊藤 裕一郎 (個人登録)	×	×		M 0-2 G 1-4 P 60-71	3

一般男子C複の部 Bブロック	横江	堀之上	西山	勝敗	順位
横江 賢 松原 昌也 (呉越同舟)		○	○	M 2-0 G 4-1 P 74-64	1
堀之上 滉弥 川上 颯 (パイレーツ)	×		×	M 0-2 G 0-4 P 48-63	3
西山 芹佳 中山 凌 (たまひよくらぶ)	×	○		M 1-1 G 3-2 P 65-60	2

一般男子C複の部 Cブロック	丸山	大家	蒲生	勝敗	順位
丸山 洸司 國定 誠 (UNITE)		○	○	M 2-0 G 4-0 P 60-17	1
大家 智貴 稲垣 拓希 (Team 鼓舞)	×		×	M 0-2 G 0-4 P 0-60	3
蒲生 城久 林 浩由紀 (岩倉パラレル)	×	○		M 1-1 G 2-2 P 47-30	2

一般男子C複の部 決勝トーナメント

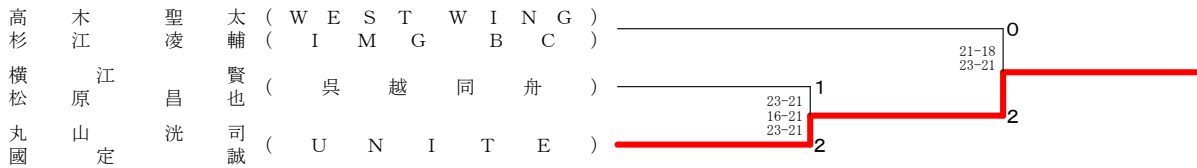

男子30歳以上複の部 Aブロック	岡田	日下	堀野	棚橋	勝敗	順位
岡田 拓馬 (岐大BC) 井上 聖悟 (スペースシャトル)		○	×	○	M 2-1 G 4-3 P 94-93	2
日下 俊 (PEACOCK) 早川 弘貴 (フレスカ)	×		×	×	M 0-3 G 2-6 P 104-110	4
堀 裕貴 (颯バドミントンクラブ) 野口 和輝 (風林火山)	○			×	M 2-1 G 4-3 P 88-91	3
棚橋 正光 (黄金クラブ) 角田 英之 (岩倉パラレル)	×	○	○		M 2-1 G 5-3 P 107-99	1

男子30歳以上複の部 Bブロック	奥野	森田	水野	普照	勝敗	順位
奥野 静修 戸田 慧人 (RiseBC)		×	○	○	M 2-1 G 5-3 P 105-95	2
森田 貴士 (CHUBU BC) 貝原 健太郎 (WISTARIA)	○		○	○	M 3-0 G 6-3 P 120-112	1
水野 博貴 (黄金クラブ) 荒川 駿介	×	×		○	M 1-2 G 4-5 P 113-108	3
普照 甲人 (MUSCLE CLUB) 近藤 成浩	×	×	×		M 0-3 G 2-6 P 92-115	4

男子30歳以上複の部 決勝トーナメント

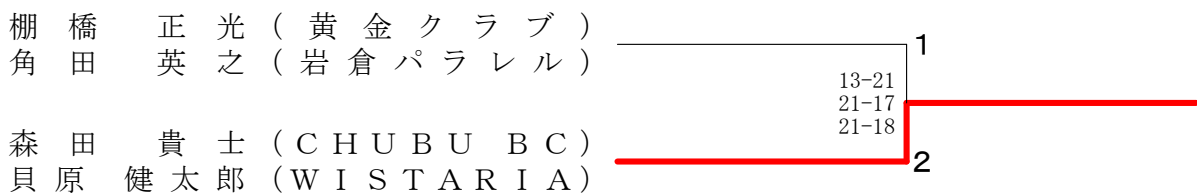

第42回愛知県社会人クラブチームバドミントン選手権大会（個人戦）

男子35歳以上複の部	中居 山	立松 杉	松崎 崎	鶴田 水	田野 野	古平 緒	平方 方	勝敗	順位
中居 聖 (岩倉パラレル) 山 正貴 (岐大BC)	○	×	×	○	○	○	○	M 1-2 G 2-5 P 112-140	3
立松 幹浩 (東海クラブ) 杉崎 雄一 (Hiragi)	○ 21-4 22-20	○	○	○	○	○	○	M 3-0 G 6-0 P 127-82	1
鶴田 久幸 (三好) 水野 貴誠	○ 21-18 21-15	×	×	○	○	○	○	M 2-1 G 4-3 P 155-147	2
古平 和行 (Tsumi) 緒方 康二	×	×	×	×	×	×	×	M 0-3 G 2-6 P 151-176	4

男子40歳以上複の部 Aブロック	北川 濱	川本 本	篠原 岡	西脇 渡	脇 邊	松島 典	島野 野	勝敗	順位
北川 剛 (RHBT) 濱本 昌也 (SMAGAN)	○	○	○	○	○	○	○	M 3-0 G 6-1 P 98-60	1
篠原 義久 (NOT-SOY) 岡 祐介 (RiseBC)	×	×	×	×	×	×	×	M 0-3 G 0-6 P 49-90	4
西脇 康彦 (グリーンクラブ) 渡邊 真	×	○	○	○	○	○	○	M 2-1 G 5-2 P 103-76	2
松島 史典 (Act-zero) 奥野 喜史	×	○	×	×	×	×	×	M 1-2 G 2-4 P 64-88	3

男子40歳以上複の部 Bブロック	中島 竹	島内 内	遠藤 鈴	藤木 木	篠原 玉	原 木	千葉 播	葉間 間	勝敗	順位
中島 正人 (輪バドミントンクラブ) 竹内 栄作	○	○	○	○	○	○	○	○	M 2-1 G 4-3 P 96-82	2
遠藤 博史 (Oh my gut) 鈴木 敦也	×	×	×	×	×	×	×	×	M 0-3 G 1-6 P 79-103	4
篠原 彰 (グリーンクラブ) 玉木 利弥	×	○	○	○	○	○	○	○	M 2-1 G 4-3 P 88-88	3
千葉 誠 (DANDE LION) 播間 良記 (SMAGAN)	○	○	×	×	×	×	×	×	M 2-1 G 5-2 P 95-85	1

男子40歳以上複の部 決勝トーナメント

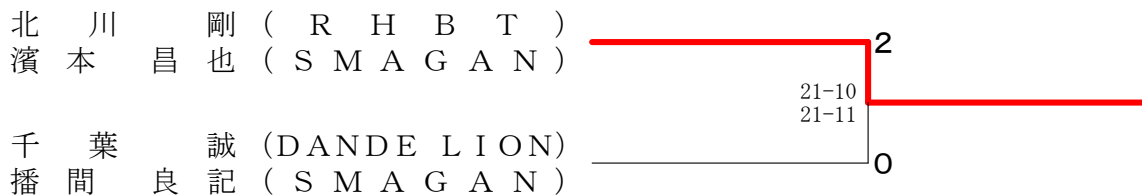

第42回愛知県社会人クラブチームバドミントン選手権大会（個人戦）

男子45歳以上複の部 Aブロック	清水 小川	稲垣 野々山	竹内 中	梶野 森	勝敗	順位
清水 孝一 (JumSma)		× 15-9 19-21 11-15	○	○ 15-13 15-7	M 2-1 G 5-2 P 105-65	2
小川 直哉 (Hiragi)			○	○ 15-9 15-12	M 3-0 G 6-1 P 105-66	1
稲垣 智昭 (WISTARIA)	○ 9-15 21-19 15-11		○	○ 15-9 15-12	M 3-0 G 6-1 P 105-66	1
野々山 進一 (49'S)	○ 9-15 21-19 15-11		○	○ 15-9 15-12	M 3-0 G 6-1 P 105-66	1
竹内 敦史 (中川シャトル)	×	×		×	M 0-3 G 0-6 P 0-90	4
田中 桂介 (JUPITER)	×	×		×	M 0-3 G 0-6 P 0-90	4
梶野 博規 (横須賀クラブ)	×	×	○	○	M 1-2 G 2-4 P 71-60	3
森 友隆 (BUTCHERS)	×	×	○	○	M 1-2 G 2-4 P 71-60	3

男子45歳以上複の部 Bブロック	大内 羽藤	伊藤 吉川	藤村 中	勝敗	順位
大内 羽藤 努 (ハネツキ会)		×	○ 15-12 17-19 17-19	M 1-1 G 3-2 P 79-66	2
伊藤 峰人 (横須賀クラブ)	○ 12-15 19-17 19-17		○ 15-13 15-9	M 2-0 G 4-1 P 80-71	1
吉川 功次郎 (WISTARIA)	○ 12-15 19-17 19-17		○ 15-13 15-9	M 2-0 G 4-1 P 80-71	1
中村 俊則 (シャトルメイツ)	×	×		M 0-2 G 0-4 P 38-60	3
中村 穰	×	×		M 0-2 G 0-4 P 38-60	3

男子45歳以上複の部 Cブロック	鈴木 中尾	川尾 佐	島藤 豊	谷浦 勝敗	順位
鈴木 政樹 (WISTARIA)		×	○ 5-15 13-15 15-7	M 1-1 G 2-3 P 53-65	2
中尾 友広		×	○ 5-15 13-15 15-7	M 1-1 G 2-3 P 53-65	2
下島 直樹 (フレスカ)	○ 15-5 15-5		○ 15-11 15-9	M 2-0 G 4-0 P 60-30	1
佐藤 伸郎	○ 15-5 15-5		○ 15-11 15-9	M 2-0 G 4-0 P 60-30	1
深谷 麻里夫 (東海クラブ)	×	×		M 0-2 G 1-4 P 55-73	3
豊浦 展旨 (UNITE)	×	×		M 0-2 G 1-4 P 55-73	3

男子45歳以上複の部 決勝トーナメント

稲垣 智昭 (WISTARIA)
野々山 進一 (49'S)
伊藤 峰人 (横須賀クラブ)
吉川 功次郎 (WISTARIA)
下島 直樹 (フレスカ)
佐藤 伸郎 (フレスカ)

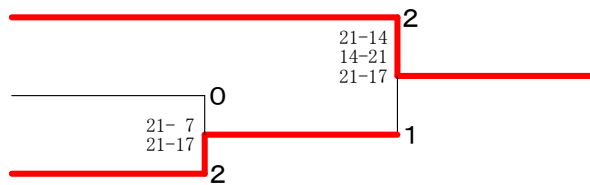

男子50歳以上複の部 Aブロック	大野 金子	梶野 藤	田越 山	勝敗	順位
大野 敦 (個人登録)		○ 16-14 17-15	○ 13-15 16-14 15-10	M 2-0 G 4-1 P 77-68	1
金子 豊治 (個人登録)		○ 16-14 17-15	○ 13-15 16-14 15-10	M 2-0 G 4-1 P 77-68	1
梶野 秀明 (紫電会)	×		○ 15-9 15-8	M 1-1 G 2-2 P 59-50	2
藤野 洋和 (RHBT)	×		○ 15-9 15-8	M 1-1 G 2-2 P 59-50	2
越山 剛 (DAIMON)	×	×		M 0-2 G 1-4 P 56-74	3
岩田 頼茂	×	×		M 0-2 G 1-4 P 56-74	3

男子50歳以上複の部 Bブロック	柳田 生	長瀬 久木田	牧本 中	角藤 安井	勝敗	順位
柳田 順一 (ATOM)		○ 15-13 15-8	○ 15-9 15-13	○ 15-12 8-15 17-15	M 3-0 G 6-1 P 100-85	1
生田 純也 (中川シャトル)		○ 15-13 15-8	○ 15-9 15-13	○ 15-12 8-15 17-15	M 3-0 G 6-1 P 100-85	1
長瀬 寿一 (風林火山)	×		○ 3-15 15-11 15-6	○ 13-15 14-16	M 1-2 G 2-5 P 81-93	3
久木田 佳裕 (Mille-Feuille)	×		○ 3-15 15-11 15-6	○ 13-15 14-16	M 1-2 G 2-5 P 81-93	3
牧本 学 (MUSCLE CLUB)	×	×		○ 12-15 10-15	M 0-3 G 1-6 P 76-93	4
中村 竜二	×	×		○ 12-15 10-15	M 0-3 G 1-6 P 76-93	4
角藤 利明 (JumSma)	×	○ 15-13 16-14	○ 15-12 15-10	M 2-1 G 5-2 P 103-89	2	
安井 憲司 (ATOM)	×	○ 15-13 16-14	○ 15-12 15-10	M 2-1 G 5-2 P 103-89	2	

男子50歳以上複の部 Cブロック	古田 大浦	後藤 鯉江	藤江 清	水藤 加	藤宮 勝敗	順位
古田 圭三 (風林火山)		×	×	○ 15-13 15-8	M 1-2 G 3-4 P 94-92	3
大浦 直人 (風林火山)		×	×	○ 15-13 15-8	M 1-2 G 3-4 P 94-92	3
後藤 功生 (Oh my gut)	○ 10-15 15-12 15-12		×	○ 11-15 15-12 15-7	M 2-1 G 4-4 P 98-103	2
鯉江 信明 (MUSCLE CLUB)	○ 10-15 15-12 15-12		×	○ 11-15 15-12 15-7	M 2-1 G 4-4 P 98-103	2
清水 誠司 (振甫クラブ)	○ 15-11 16-14	○ 15-5 15-12		○ 15-6 15-7	M 3-0 G 6-0 P 91-55	1
佐藤 雅史 (RS NONAKA)	○ 15-11 16-14	○ 15-5 15-12		○ 15-6 15-7	M 3-0 G 6-0 P 91-55	1
加藤 晋二 (LOVE ALL)	×	×	×		M 0-3 G 1-6 P 68-101	4
宮崎 謙	×	×	×		M 0-3 G 1-6 P 68-101	4

男子50歳以上複の部 Dブロック	桑野 中根	大塚 加藤	前田博 垣見	勝敗	順位
桑野 篤史 (DAIMON)		○ 15-9 15-5	○ 15-9 16-18 15-5	M 2-0 G 4-1 P 76-46	1
中根 正芳		○ 15-9 15-5	○ 15-9 16-18 15-5	M 2-0 G 4-1 P 76-46	1
大塚 英一 (シャトルまかせ)	×		○ 10-15 15-6 15-8	M 1-1 G 2-3 P 54-59	2
加藤 貴人 (呉越同舟)	×		○ 10-15 15-6 15-8	M 1-1 G 2-3 P 54-59	2
前田 博 (WEST WING)	×	×		M 0-2 G 2-4 P 61-86	3
垣見 直 (BUTCHERS)	×	×		M 0-2 G 2-4 P 61-86	3

男子50歳以上複の部 決勝トーナメント

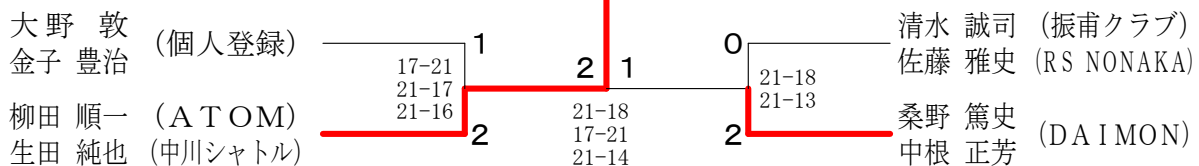

第42回愛知県社会人クラブチームバドミントン選手権大会（個人戦）

男子55歳以上複の部 Aブロック	松岡 原本	浜米 崎本	稲垣 垣	古川 黒住	勝敗	順位
松原 伸幸 (龍バドミントンクラブ) 岡本 哲哉 (FLIGHT)	○	○	○	M 3-0 G 6-1 P 116-71	1	
浜崎 久義 (AISIN AW) 米本 勝如 (DAIMON)	×	○	×	M 1-2 G 3-4 P 88-96	3	
稲垣 計規 (SETOMINTON) 稲垣 亨 (呉越同舟)	×	○	○	M 2-1 G 5-3 P 93-97	2	
古川 拓幸 (中川シャトル) 黒住 渉 (三好)	×	×	×	M 0-3 G 0-6 P 69-102	4	

男子55歳以上複の部 Bブロック	船成 木瀬	仲保 保井	廣田 杉山	森 横地	勝敗	順位
船木 勝正 (DAIMON) 成瀬 達吉 (DAIMON)	×	×	○	○	M 2-1 G 4-4 P 116-100	2
仲保 和彦 (NANZAN) 若井 泉 (NANZAN)	○	×	○	○	M 3-0 G 6-0 P 93-66	1
廣田 一 (Mille-Feuille) 杉山 誓英 (BUTCHERS)	×	×	○	○	M 1-2 G 3-4 P 83-94	3
森 大二 (瑞徳クラブ) 横地 永年 (フレスカ)	×	×	×	○	M 0-3 G 1-6 P 78-110	4

男子55歳以上複の部 決勝トーナメント

松原 伸幸 (貴船バドミントンクラブ)
岡本 哲哉 (FLIGHT)

仲保 和彦 (NANZAN)
若井 泉 (NANZAN)

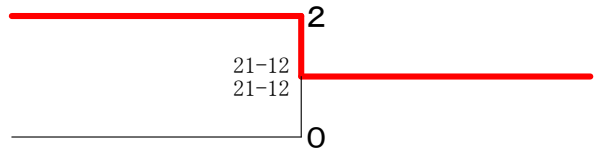

男子60歳以上複の部 Aブロック	齋藤 藤	佐野 鈴木	大塚 塚	土井 井	勝敗	順位
齋藤 敏和 (横須賀クラブ) 加藤 元久 (中川シャトル)	×	○	×	M 1-2 G 4-4 P 107-101	3	
佐野 章 (BUTCHERS) 鈴木 昌雄 (SETOMINTON)	○	×	○	M 2-1 G 5-3 P 108-105	1	
大塚 政典 (Cuckoo) 校條 和久 (東海クラブ)	×	○	○	M 2-1 G 4-3 P 88-81	2	
土井 浩司 (Tsumumi) 河口 富久 (Tsumumi)	○	×	×	M 1-2 G 2-5 P 86-102	4	

男子60歳以上複の部 Bブロック	佐々木 成	水野 中	箭田 箭	磯本 本	勝敗	順位
佐々木 淳 (名北) 成田 和憲 (名北)	×	×	○	M 1-2 G 3-5 P 94-107	3	
水野 善仁 (東海クラブ) 中川 浩一 (NANZAN)	○	×	○	M 2-1 G 4-3 P 89-87	2	
箭田 俊久 (RHBT) 稲吉 敏 (DANDE LION)	○	○	○	M 3-0 G 6-0 P 93-63	1	
磯本 朝雄 (Tsumumi) 木村 真美 (シャトルまかせ)	×	×	×	M 0-3 G 1-6 P 83-102	4	

男子60歳以上複の部 決勝トーナメント

佐野 章 (BUTCHERS)
鈴木 昌雄 (SETOMINTON)

箭田 俊久 (RHBT)
稲吉 敏 (DANDE LION)

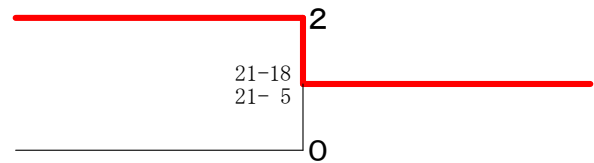

第42回愛知県社会人クラブチームバドミントン選手権大会（個人戦）

男子65歳以上複の部	城 嶋 田	浅 松 田	野 柄 鶴 田	野 野 中	勝 敗	順 位
城 保彦 (東海シャトルズ) 嶋田 政志		× 17-21 15-21	○ 21-11 23-21	○ 21-14 21-18	M 2-1 G 4-2 P 118-106	2
浅野 勇 (岩倉パラレル) 松田 秀樹	○ 21-17 21-15		○ 15- 8 15- 8	○ 16-21 21-12 21- 9	M 3-0 G 6-1 P 130-90	1
柄野 哲也 (東海クラブ) 鶴田 昌三 (振甫クラブ)	× 11-21 21-23	× 8-15 8-15		○ 21-19 14-21 21-13	M 1-2 G 2-5 P 104-127	3
野中 孝明 (ラケットメイトクラブ) 野中 精二	× 14-21 18-21	× 21-16 12-21 9-21	× 19-21 21-14 13-21		M 0-3 G 2-6 P 127-156	4

男子70歳以上複の部	岸 小 林	岩 園 部	百 々 本	北 川 大河内	勝 敗	順 位
岸 邦晴 (名北) 小林 文雄 (フレスカ)		○ 21-15 21-14	○ 21-15 21-13	○ 21-15 21-14	M 3-0 G 6-0 P 126-86	1
岩田 恒夫 (東海シャトルズ) 園部 繁夫	× 15-21 14-21		× 15-21 17-21	× 12-21 21-13 15-21	M 0-3 G 1-6 P 109-139	4
百々 俊宗 (ヤングシルバー) 坂本 和親 (東海シャトルズ)	× 15-21 13-21	○ 21-15 21-17		× 10-21 21-19 17-21	M 1-2 G 3-4 P 118-135	3
北川 利光 (東海シャトルズ) 大河内 潔 (BUTCHERS)	× 15-21 14-21	○ 21-12 13-21 21-15	○ 21-10 19-21 21-17		M 2-1 G 4-4 P 145-138	2

第42回愛知県社会人クラブチームバドミントン選手権大会（個人戦）

一般女子選手権A複の部 Aブロック	二宮 大山	丹羽 悠花 角田 温子	笠原 菜奈子 森 友美	原 森 小	勝敗	順位
二宮 由佳 大山 紗於里 (フレスカ)	○	○	○	M 3-0 G 6-0 P 90-56	1	
丹羽 悠花 角田 温子 (岩倉パラレル)	×	○	○	M 2-1 G 4-2 P 83-71	2	
笠原 菜奈子 森 友美 (RiseBC)	×	×	○	M 1-2 G 2-4 P 63-73	3	
森田 真由 小山 香音 (瑞徳クラブ)	×	×	×	M 0-3 G 0-6 P 56-92	4	

一般女子選手権A複の部 Bブロック	小山 美里 高木 友美子	山 卷 口	小 安 田	島 倉 直 居	勝敗	順位
小山 美里 高木 友美子 (SnowDrop)	×	×	○	M 2-1 G 4-3 P 86-85	2	
峰 郁 美 卷口 実可 (はりーあつぷ)	○	×	○	M 3-0 G 6-0 P 90-45	1	
小山 りづむ (瑞徳クラブ) 安田 瑞希 (個人登録)	×	×	×	M 0-3 G 0-6 P 52-90	4	
島倉 美穂 直居 香奈 (RHBT)	×	×	○	M 1-2 G 3-4 P 75-83	3	

一般女子選手権A複の部 Cブロック	柳 遠 藤	瀬 依 田	鈴木 香純 依田 史奈 (PEACOCK)	木 貝 原	勝敗	順位
柳瀬 麻里 遠藤 歩美 (SnowDrop)	○	○	M 2-0 G 4-0 P 60-24	1		
鈴木 香純 依田 史奈 (PEACOCK)	×	○	M 1-1 G 2-2 P 42-51	2		
貝原 星乃 杉本 恵未 (振甫クラブ)	×	×	M 0-2 G 0-4 P 33-60	3		

一般女子選手権A複の部 決勝トーナメント

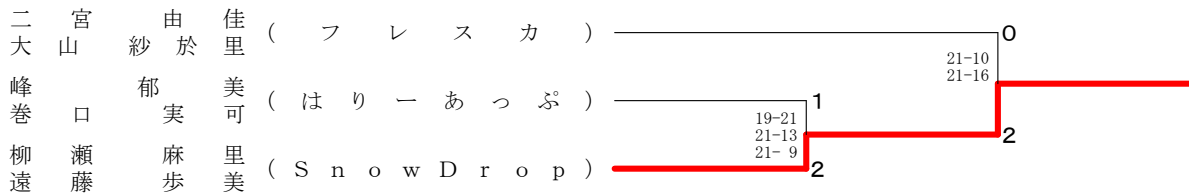

一般女子B複の部 Aブロック	平安 松 中 嶋 関 口	勝敗	順位	
平松 あかね 安藤 千和 (スペースシャトル)	○	×	M 1-1 G 2-3 P 68-70	2
中嶋 有稀 山田 沙瑛 (中川シャトル)	×	×	M 0-2 G 1-4 P 62-77	3
関口 柚香 荒井 七海 (岩倉パラレル)	○	○	M 2-0 G 4-0 P 61-44	1

一般女子B複の部 Bブロック	竹 中 高 田 浅 岡	勝敗	順位	
竹中 美波 重富 菜々香 (瑞徳クラブ)	○	×	M 1-1 G 2-3 P 61-66	2
高田 美幸 西村 亜耶 (たまひよくらぶ)	×	×	M 0-2 G 1-4 P 56-71	3
浅岡 悦子 宮口 陽子 (中川シャトル)	○	○	M 2-0 G 4-0 P 60-40	1

一般女子B複の部 決勝トーナメント

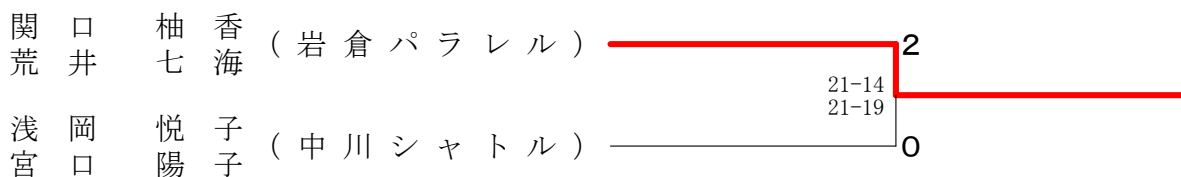

第42回愛知県社会人クラブチームバドミントン選手権大会（個人戦）

女子35歳以上複の部 Aブロック	中村 花堂	野村 山台	水野 竹内	勝敗	順位
中村 めぐみ (WISTARIA) 花堂 季子 (横須賀クラブ)		○ 15-13 15-5	○ 15-7 15-9	M 2-0 G 4-0 P 60-34	1
野村 さやか (Tsutsumi) 山台 まみ	×		○ 15-8 15-9	M 1-1 G 2-2 P 48-47	2
水野 祐子 (MUSCLE CLUB) 竹内 友香	×	×		M 0-2 G 0-4 P 33-60	3

女子35歳以上複の部 Bブロック	國田 加藤	山田 遠藤	石井 山本	平野 鈴木	野木 勝敗	順位
國田 佳子 (Oh my gut) 加藤 由希子		○ -X	○ 14-16 15-10 15-6	○ 15-8 15-5	M 3-0 G 6-1 P 104-45	1
山田 望 (Tsutsumi) 遠藤 幸	×		×	×	M 0-3 G 0-6 P 0-90	4
石井 真喜 (BudBud) 山本 康子 (個人登録)	×	○		○	M 2-1 G 5-2 P 92-57	2
平野 阿喜 (poona) 鈴木 由美	×	○	×		M 1-2 G 2-4 P 56-60	3

女子35歳以上複の部 決勝トーナメント

中村 めぐみ (W I S T A R I A)
花堂 季子 (横須賀クラブ)

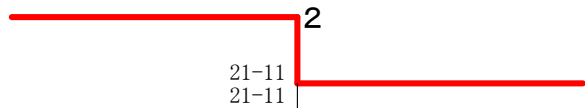

國田 佳子 (O h m y g u t)
加藤 由希子

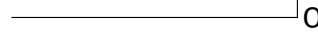

女子45歳以上複の部 Aブロック	小佐々 花井	梶田 山森	堀川 梅原	勝敗	順位
小佐々 美千代 (Tsutsumi) 花井 江理子		○ 14-16 16-14 15-8	○ 15-8 15-11	M 2-0 G 4-1 P 75-57	1
梶田 恭子 (RHBT) 山森 希実 (シャトルメイツ)	×		○ 15-8 12-15 15-6	M 1-1 G 3-3 P 80-74	2
堀川 洋子 (BUTCHERS) 梅原 加奈子	×	×		M 0-2 G 1-4 P 48-72	3

女子45歳以上複の部 Bブロック	外山 高倉	山倉 大津	峰 近藤	志賀 前田	勝敗	順位
外山 真理子 (横須賀クラブ) 高倉 あゆみ (RHBT)		○ 15-11 16-14	○ 15-2 15-2	○ 15-3 15-8	M 3-0 G 6-0 P 91-40	1
峰 悦子 (Cuckoo) 大津 順子	×		○	○	M 2-1 G 4-2 P 85-64	2
近藤 千香 (スペースシャトル) 梶田 由加里	×	×		×	M 0-3 G 0-6 P 28-90	4
志賀 和代 (poona) 前田 恵	×	×	○		M 1-2 G 2-4 P 63-73	3

女子45歳以上複の部 決勝トーナメント

小佐々 美千代 (T s u t s u m i)
花井 江理子

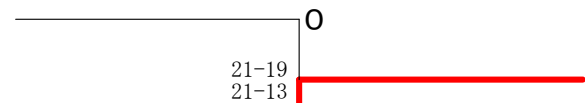

外山 真理子 (横須賀クラブ)
高倉 あゆみ (R H B T)



第42回愛知県社会人クラブチームバドミントン選手権大会（個人戦）

女子50歳以上複の部 Aブロック	廉野 廣田	酒井 長谷川	垣見 齋藤	鈴木 篠原	木原 勝敗	順位
廉野 裕美 (JUPITER) 廣田 京子	○	○	×	M 2-1 G 4-3 P 91-85	2	
酒井 好美 (MOKUREN) 長谷川 智子 (Cuckoo)	×	○	×	M 0-3 G 1-6 P 59-102	4	
垣見 妙香 (BUTCHERS) 齋藤 まどか	×	○	×	M 1-2 G 3-5 P 97-100	3	
鈴木 須光代 (Mille-Feuille) 篠原 里美	○	○	○	M 3-0 G 6-0 P 90-50	1	

女子50歳以上複の部 Bブロック	河合 佐藤	谷口 村野	上野 山田	勝敗	順位
河合 千織 (JUPITER) 佐藤 三葉 (MOKUREN)	○	○	○	M 3-0 G 6-0 P 90-68	1
谷口 智子 (ぼっぶこへん) 竹内 佳代子 (B-crew)	×	○	○	M 2-1 G 4-2 P 79-74	2
上村 ますみ (横須賀クラブ) 梶野 泉 (JUPITER)	×	×	×	M 0-3 G 0-6 P 69-90	4
野々山 千恵子 (pooona) 濱田 明日香	×	×	○	M 1-2 G 2-4 P 75-81	3

女子50歳以上複の部 決勝トーナメント

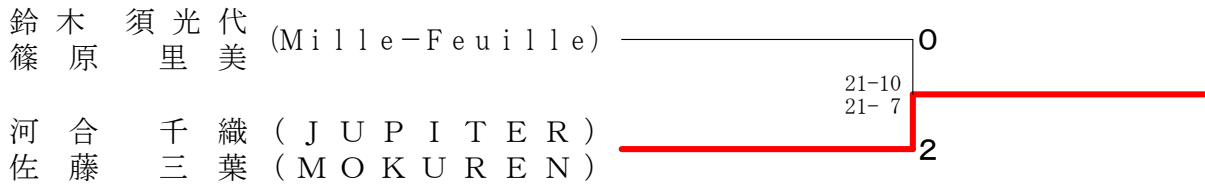

女子55歳以上複の部 Aブロック	加藤 井口	高田 近藤	三ツ石 齋藤	伊藤 藤村	勝敗	順位
加藤 典子 (中川シャトル) 井口 勢津子	×	○	×	M 1-2 G 2-4 P 68-85	3	
高田 美和 (三好) 近藤 志津 (Leaders)	○	○	○	M 3-0 G 6-0 P 90-52	1	
三ツ石 るみ子 (横須賀クラブ) 齋藤 敏恵	×	×	×	M 0-3 G 1-6 P 77-98	4	
伊藤 綾子 (MOKUREN) 河村 真理子	○	×	○	M 2-1 G 4-3 P 84-84	2	

女子55歳以上複の部 Bブロック	竹内 樋口	佐野 小池	山根 谷田	水野 加藤	勝敗	順位
竹内 ひろみ (Cuckoo) 樋口 祐子	○	×	○	M 2-1 G 4-3 P 96-91	2	
佐野 里美 (BUTCHERS) 小池 由紀子 (B-crew)	×	○	○	M 2-1 G 5-2 P 98-76	1	
山根 洋子 (中川シャトル) 谷田 昇子	○	×	○	M 2-1 G 4-3 P 99-94	3	
水野 恵以子 (SETOMINTON) 加藤 かおり	×	×	×	M 0-3 G 1-6 P 72-104	4	

女子55歳以上複の部 決勝トーナメント

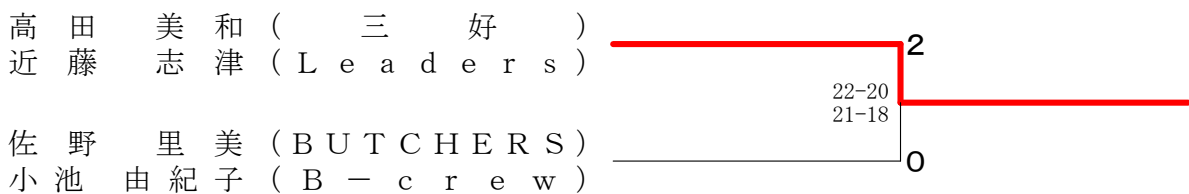

第42回愛知県社会人クラブチームバドミントン選手権大会（個人戦）

一般混合複選手権Aの部	稲川柳	深尾広瀬	藤川二宮	天野大山	田畑丹羽	勝敗	順位
稲川 義樹 (RS. NONAKA) 柳瀬 麻里 (SnowDrop)		○ 14-16 15-10 15-10	○ 15-12 15-13	○ 12-15 15-12 15- 8	○ 15-11 16-14	M 4-0 G 8-2 P 147-121	1
深尾 淳 (はりーあっぷ) 広瀬 愛 (岩倉パラレル)	× 16-14 10-15 10-15		○ 15-10 15-13	○ 15- 6 15- 6	× 15-10 9-15 13-15	M 2-2 G 6-4 P 133-119	3
藤川 拓也 (WISTARIA) 二宮 由佳 (フレスカ)	× 12-15 13-15	× 10-15 13-15		× 12-15 11-15	× 15- 8 7-15 11-15	M 0-4 G 1-8 P 104-128	5
天野 宏紀 (東海クラブ) 大山 紗於里 (フレスカ)	× 15-12 12-15 8-15	× 6-15 6-15	○ 15-12 15-11		× 15-13 9-15 14-16	M 1-3 G 4-6 P 115-139	4
田畑 佳樹 (CHUBU BC) 丹羽 悠花 (岩倉パラレル)	× 11-15 14-16	○ 10-15 15- 9 15-13	○ 8-15 15- 7 15-11	○ 13-15 15- 9 16-14		M 3-1 G 6-5 P 147-139	2

一般混合複Bの部 Aブロック	中岩	西永	下西	釜川	中古	山木	勝敗	順位
中西 泰基 (UNITE) 岩永 紗衣			○ 15-10 15-13	○ 15-13 15-12			M 2-0 G 4-0 P 60-48	1
下釜 和貴 (たまひよくらぶ) 西川 菜月	× 10-15 13-15			○ 11-15 15- 6 15-11			M 1-1 G 2-3 P 64-62	2
中山 凌 (たまひよくらぶ) 古木 菜美子	× 13-15 12-15	× 15-11 6-15 11-15					M 0-2 G 1-4 P 57-71	3

一般混合複Bの部 Bブロック	祖父江福重	山関	本口	坂西	本村	勝敗	順位
祖父江 健司 (風林火山) 福重 美紀		× 9-15 17-15 7-15	× 17-19 10-15			M 0-2 G 1-4 P 60-79	3
山本 遼 (岩倉パラレル) 関口 柚香	○ 15- 9 15-17 15- 7			○ 15-11 15-13		M 2-0 G 4-1 P 75-57	1
坂本 良太 (たまひよくらぶ) 西村 亜耶	○ 19-17 15-10	× 11-15 13-15				M 1-1 G 2-2 P 58-57	2

一般混合複Bの部 決勝トーナメント

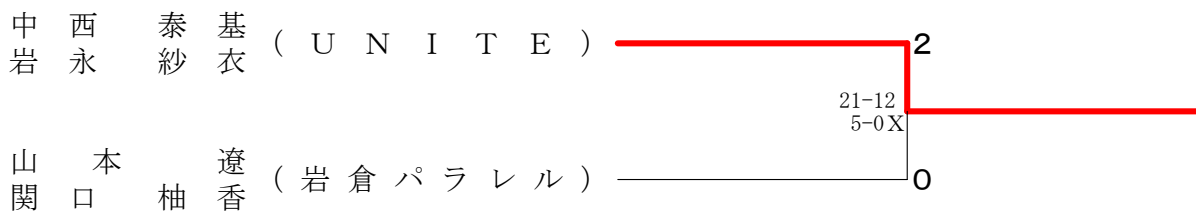

第42回愛知県社会人クラブチームバドミントン選手権大会（個人戦）

混合複70歳以上の部 Aブロック	井山	上台	大海	岩野	吉丹	永羽	勝敗	順位
井上 聖悟 (スペースシャトル) 上台 まみ (Tsumumi)			○		○		M 2-0 G 4-1 P 74-45	1
大岩 守道 (三好) 海野 優依乃 (G. spank)	×				×		M 0-2 G 1-4 P 56-71	3
吉永 正樹 (名港クラブ) 丹羽 裕美 (BudBud)	×		○				M 1-1 G 3-3 P 72-86	2

混合複70歳以上の部 Bブロック	満岡	岡井	中井	野口	平松	松	勝敗	順位
満岡 政勝 (JUPITER) 石井 真喜 (BudBud)			×		×		M 0-2 G 1-4 P 54-74	3
中野 裕生 (CHUBU BC) 井口 晴渚 (さおりBC)	○				○		M 2-0 G 4-0 P 61-44	1
平松 厚知 (スペースシャトル) 平松 あかね	○		×				M 1-1 G 2-3 P 63-60	2

混合複70歳以上の部 決勝トーナメント

井上 聖悟 (スペースシャトル)
上台 まみ (Tsumumi)

中野 裕生 (CHUBU BC)
井口 晴渚 (さおりBC)

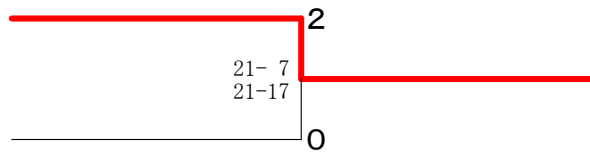

混合複80歳以上の部	篠原加藤	稲垣松原	竹内高木	深谷富岡	勝敗	順位
篠原 彰 (グリーンクラブ) 加藤 由希子 (Oh my gut)		○	○	○	M 3-0 G 6-0 P 126-87	1
稲垣 智昭 (WISTARIA) 松原 亜季子 (Oh my gut)	×		×	○	M 1-2 G 2-4 P 100-106	3
竹内 裕也 (MUSCLE CLUB) 高木 昌美	×	○		○	M 2-1 G 4-2 P 116-92	2
深谷 麻里夫 (東海クラブ) 富岡 茉美 (三好)	×	×	×		M 0-3 G 0-6 P 69-126	4

第42回愛知県社会人クラブチームバドミントン選手権大会（個人戦）

混合複90歳以上の部 Aブロック	濱外 本 山	玉木 小佐々	山森 山 森	勝敗	順位
濱本 昌也 (SMAGAN) 外山 真理子 (横須賀クラブ)	○	×	○	M 1-1 G 2-2 P 52-46	2
玉木 利弥 (グリーンクラブ) 小佐々 美千代 (Tsumtsumi)	○	○	○	M 2-0 G 4-0 P 60-33	1
山森 徹也 (SETOMINTON) 山森 希実 (シャトルメイツ)	×	×	○	M 0-2 G 0-4 P 27-60	3

混合複90歳以上の部 Bブロック	花井 中 渡	井 近 藤	村 海	勝敗	順位
花井 謙吉 (紫電会) 花井 江理子 (Tsumtsumi)	○	○	○	M 2-0 G 4-0 P 60-22	1
中村 俊則 (シャトルメイツ) 近藤 全代 (シャトルメイツ)	×	○	○	M 1-1 G 2-3 P 62-63	2
渡邊 雅志 (Act Zero) 海江田 尚子 (DiaMond)	×	×	○	M 0-2 G 1-4 P 36-73	3

混合複90歳以上の部 Cブロック	方波見 平岡	古 服 部	中 島 佐 藤	勝敗	順位
方波見 武史 (岐大BC) 平岡 いづみ (MOKUREN)	○	×	×	M 0-2 G 0-4 P 38-60	3
古田 圭三 (風林火山) 服部 由佳 (風林火山)	○	○	×	M 1-1 G 2-2 P 54-49	2
中島 正人 (龍バドミントンクラブ) 佐藤 実季 (横須賀クラブ)	○	○	○	M 2-0 G 4-0 P 61-44	1

混合複90歳以上の部 Dブロック	梶野 梶野	横 井 中 川	水 野 佐 藤	諏 訪 森	勝敗	順位
梶野 博規 (横須賀クラブ) 梶野 泉 (JUPITER)	○	○	×	×	M 1-2 G 2-4 P 78-81	3
横井 洋也州 (Mille-Feuille) 中川 和美 (Mille-Feuille)	×	○	×	×	M 0-3 G 1-6 P 61-103	4
水野 隆博 (ATOM) 佐藤 三葉 (MOKUREN)	○	○	○	×	M 2-1 G 5-2 P 91-83	2
諏訪 法男 (BUTCHERS) 森 亜由美 (RHBT)	○	○	○	○	M 3-0 G 6-2 P 118-81	1

混合複90歳以上の部 Eブロック	西 脇 石 原 中 村 松 田	脇 合 志 賀 中 村 平 沼	勝敗	順位	
西脇 康彦 (グリーンクラブ) 河合 千織 (JUPITER)	○	○	○	M 3-0 G 6-0 P 90-47	1
石原 康二 (BudBud) 志賀 潮路 (JUPITER)	×	×	×	M 0-3 G 1-6 P 63-103	4
中村 穰 (シャトルメイツ) 中村 寛子 (シャトルメイツ)	×	○	○	M 2-1 G 4-3 P 85-73	2
松田 貴男 (三好) 平沼 由紀 (三好)	×	○	×	M 1-2 G 3-5 P 94-109	3

混合複90歳以上の部 決勝トーナメント

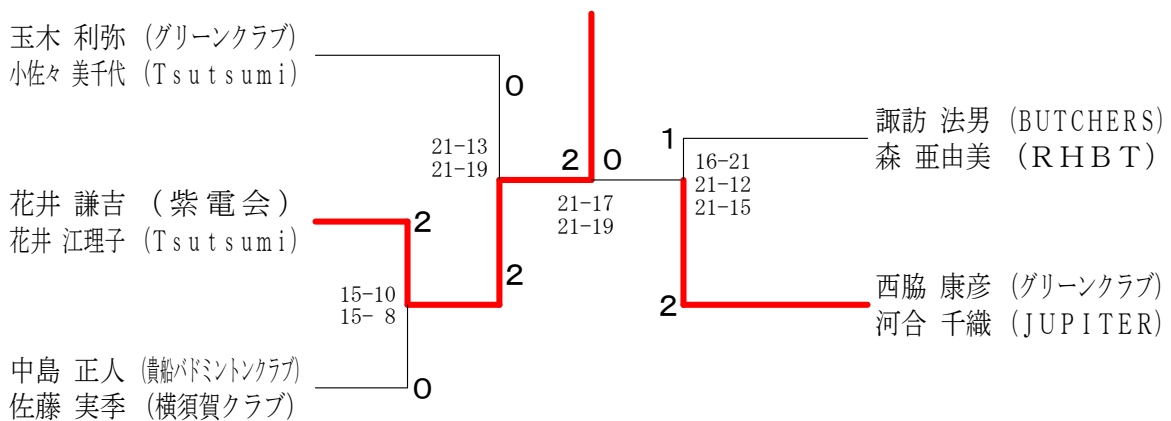

第42回愛知県社会人クラブチームバドミントン選手権大会（個人戦）

混合複100歳以上の部 Aブロック	松高	原倉	佐伯	田中	勝敗	順位
松原 伸幸 (貴船バドミントンクラブ) 高倉 あゆみ (RHBT)		○ 15-11 15-10	○ 15- 6 15- 8	M 2-0 G 4-0 P 60-35		1
佐伯 真吾 (Rounins) 谷口 智子 (ぼっぷこへん)	×		○ 15- 5 15-12	M 1-1 G 2-2 P 51-47		2
田中 桂介 (JUPITER) 齋藤 悦子 (振甫クラブ)	×	×		M 0-2 G 0-4 P 31-60		3

混合複100歳以上の部 Bブロック	清水	廣田	上村	山下	勝敗	順位
清水 誠司 (振甫クラブ) 清水 真実		○ 15-13 15- 7	○ 17-15 6-15 15-10	○ 15-10 15-10	M 3-0 G 6-1 P 98-80	1
廣田 一 (Mille-Feuille) 鈴木 須光代	×		×	○ 15- 5 15-12	M 1-2 G 3-4 P 77-90	3
上村 幸司 (横須賀クラブ) 上村 ますみ	×	○		○ 15- 8 15- 4	M 2-1 G 5-3 P 113-77	2
山下 正直 (MTB) 澤木 美恵子	×	×	×		M 0-3 G 0-6 P 49-90	4

混合複100歳以上の部 Cブロック	伊藤	藤根	稲吉	向田	垣見	梅田	勝敗	順位
伊藤 峰人 (横須賀クラブ) 山根 洋子 (中川シャトル)		×	○	×	×	M 1-2 G 4-4 P 93-102		3
稲吉 重己 (振甫クラブ) 吉田 朋子 (Sweet)	○		○	×	×	M 2-1 G 5-3 P 96-92		2
垣見 直 (BUTCHERS) 垣見 妙香	×	×		×	×	M 0-3 G 0-6 P 59-91		4
梅田 貴弘 (BudBud) 市野 寿子 (JUPITER)	○	○	○			M 3-0 G 6-2 P 113-76		1

混合複100歳以上の部 Dブロック	梶	田中	生田	勝敗	順位
梶田 秀明 (紫電会) 梶田 恭子 (RHBT)		○	×	M 1-1 G 2-2 P 48-54	2
田中 均 (貴船バドミントンクラブ) 松永 周子	×		×	M 0-2 G 0-4 P 46-61	3
生田 純也 (中川シャトル) 篠原 里美 (Mille-Feuille)	○	○		M 2-0 G 4-0 P 61-40	1

混合複100歳以上の部 決勝トーナメント

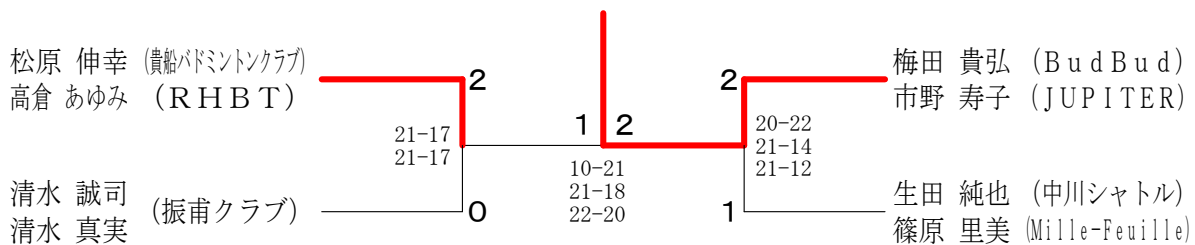

混合複110歳以上の部	新田	前田	金澤	岡高	勝敗	順位
新田 正喜 (BS. MORITA) 野々山 千恵子 (p o o n a)		○ 21-16 19-21 21-18	○ 21- 7 21-13	○ 22-20 16-21 21-17	M 3-0 G 6-2 P 162-133	1
前田 博 (WEST WING) 永井 裕子 (BUTCHERS)	×		○	×	M 1-2 G 3-4 P 120-134	3
金澤 秀昭 (東海シャトルズ) 河村 真理子 (MOKUREN)	×	×		×	M 0-3 G 0-6 P 71-126	4
岡本 哲哉 (FLIGHT) 高田 美和 (三好)	×	○	○		M 2-1 G 5-2 P 142-102	2

第42回愛知県社会人クラブチームバドミントン選手権大会（個人戦）

混合複120歳以上の部	加藤 加	藤 藤	佐野 佐	野 野	浅野 小	野 池	林 林	佐々木 加	藤 藤	勝 敗	順位
加藤 元久 (中川シャトル) 加藤 典子			○ 15-13 15-11		× 6-15 9-15		○ -X	× 11-15 14-16		M 2-2 G 4-4 P 100-85	4
佐野 章 (BUTCHERS) 佐野 里美	× 13-15 11-15			○ 15- 8 15- 5			○ -X	○ 15- 8 15-11		M 3-1 G 6-2 P 114-62	1
浅野 勇 (岩倉パラレル) 小池 由紀子 (B-crew)	○ 15- 6 15- 9		× 8-15 5-15				○ -X	○ 15- 6 12-15 15-11		M 3-1 G 6-3 P 115-77	2
林 昭浩 (スペースシャトル) 林 江津子	× X-		× X-		× X-			× X-		M 0-4 G 0-8 P 0-120	5
佐々木 淳 (名北) 加藤 かおり (SETOMINTON)	○ 15-11 16-14		× 8-15 11-15		× 6-15 15-12 11-15		○ -X			M 2-2 G 5-4 P 112-97	3

混合複130歳以上の部 Aブロック	川 水	原 野	齋 藤 三ツ石	城 城	勝 敗	順位
川原 雅治 (名北) 水野 恵子 (SETOMINTON)			× 15-13 7-15 11-15	○ 15- 9 15- 4	M 1-1 G 3-2 P 63-56	2
齋藤 敏和 (横須賀クラブ) 三ツ石 るみ子	○ 13-15 15- 7 15-11			○ 15-10 15- 7	M 2-0 G 4-1 P 73-50	1
城 保彦 (東海シャトルズ) 城 明美 (BEARS)	× 9-15 4-15	× 10-15 7-15			M 0-2 G 0-4 P 30-60	3

混合複130歳以上の部 Bブロック	豊 齋	永 藤	大河内 寶 力	上 前 佐 野	勝 敗	順位
豊永 清孝 (横須賀クラブ) 齋藤 敏恵			× 7-15 9-15	× 11-15 5-15	M 0-2 G 0-4 P 32-60	3
大河内 潔 (BUTCHERS) 寶力 京子 (B-crew)	○ 15- 7 15- 9			○ 15-12 15- 6	M 2-0 G 4-0 P 60-34	1
上前 茂人 (DAIMON) 佐野 信子 (BEARS)	○ 15-11 15- 5	× 12-15 6-15			M 1-1 G 2-2 P 48-46	2

混合複130歳以上の部 決勝トーナメント

